



ALUMINIUM-HAUSTÜREN

NEU. Design-Griff G850 mit individuellen Gestaltungsmöglichkeiten für ein exklusives Türdesign



Papier sparen und Umwelt schonen:
Einfach QR-Code scannen und
Broschüre online herunterladen.

HÖRMANN



04



16



40



Inhalt

04	Gute Gründe für Hörmann
16	Inspirationen
18	ThermoSafe
20	ThermoSafe Hybrid
26	ThermoPlan Hybrid
28	ThermoCarbon
30	TopComfort
31	TopComfort Portal
32	Briefkastenanlagen
34	Tür und Tor im Partnerlook
36	Bedienkomfort
38	Barrierefreie Eingänge
40	Design, Ausstattung, Zubehör
40	Motivübersicht
44	ThermoSafe / ThermoSafe Hybrid
62	ThermoPlan Hybrid
66	ThermoCarbon
70	TopComfort
72	TopComfort Portal
74	MatchColor-, Standard- und Vorzugsfarben
76	Türblattkonstruktion
78	Türausführungen
80	Türausstattungen
82	Sicherheitsausstattungen
84	Sicherheitsschlösser
88	Außengriffe
91	Drückergarnituren
92	Verglasungen
94	Größen- und Einbaudaten

Verantwortung seit Generationen

Das Familienunternehmen Hörmann blickt auf über 85 Jahre Erfahrung als Bauelementespezialist zurück. Das verpflichtet gegenüber aktuellen und zukünftigen Generationen. Gerade deswegen spielt die ökologische Verantwortung für uns eine so wichtige Rolle. Dafür entwickeln wir innovative Lösungen für nachhaltige Produkte und einen intelligenten Umweltschutz.



„EINEN GUTEN NAMEN MUSS MAN SICH ERARBEITEN.“

August Hörmann

Ganz im Sinn des Firmengründers ist die Marke Hörmann ein echtes Qualitätsversprechen und zählt im Bereich Haustüren zu den erfolgreichsten Anbietern Europas. Durch das flächendeckende internationale Vertriebs- und Servicenetz versteht sich Hörmann als Ihr starker Partner für hochwertige Bauelemente.



WIR DENKEN UND HANDELN GRÜN. Als Familienunternehmen sind wir uns der Verantwortung für nachfolgende Generationen bewusst und bieten alle Produkte für den Wohnungsbau serienmäßig CO₂-neutral an. Hörmann verfolgt mit der Nachhaltigkeitsstrategie das Ziel, Emissionen zu reduzieren und zu vermeiden. Wir decken unseren kompletten Strombedarf an allen europäischen Produktionsstandorten zu 100% mit bezogenem Ökostrom aus erneuerbaren Energien. Zusätzlich reduzieren wir durch viele weitere Maßnahmen unseren Verbrauch und sparen jährlich mehr als 75000 Tonnen CO₂ ein. Die verbleibenden Emissionen kompensieren wir durch die Förderung von zertifizierten Klimaschutzprojekten in Kooperation mit ClimatePartner.



Weitere Informationen finden Sie unter www.hoermann.com/nachhaltigkeit



ClimatePartner
zertifiziertes Produkt
climate-id.com/XNEBKC



CO₂
berechnen
reduzieren
beitragen

Markenqualität Made in Germany



Das Familienunternehmen Hörmann bietet alle wichtigen Bauelemente für das Bauen und Modernisieren aus einer Hand. Sie werden in hochspezialisierten Werken nach dem neuesten Stand der Technik gefertigt. Darüber hinaus arbeiten unsere Mitarbeiter intensiv an neuen Produkten, ständigen Weiterentwicklungen und Detailverbesserungen. So entstehen Patente und Alleinstellungen am Markt.





10 Jahre Garantie

GARANTIERT LANGLEBIG. Unsere selbst entwickelten Haustüren werden ressourcenschonend produziert und sind für eine lange Lebensdauer ausgelegt. Langzeittests unter realen Bedingungen sorgen für ausgereifte Serienprodukte in Hörmann Qualität. Aus diesem Grund und dank einer kompromisslosen Qualitätssicherung erhalten Sie bei Hörmann 10 Jahre* Garantie auf alle Aluminium-Haustüren.

* Die ausführlichen Garantiebedingungen finden Sie unter:
www.hoermann.com



Schallschutz
bis zu 39 dB



**Überragende
Wärmedämmung**

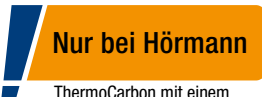

ThermoCarbon mit einem
 U_D -Wert von bis zu $0,47 \text{ W}/(\text{m}^2\cdot\text{K})$

ÜBERZEUGEND IN JEDER AUSFÜHRUNG. Unsere Aluminium-Haustüren sind Kunststoff- oder Holztüren in vielen Punkten überlegen. Durch perfekt abgestimmte und hochwertige Materialien setzen wir hohe Maßstäbe in puncto Stabilität, Schallschutz und Wärmedämmung. Zudem erfüllen alle unsere Aluminium-Haustüren die Anforderungen des Gebäudeenergiegesetzes GEG. ThermoCarbon Haustüren sind darüber hinaus vom ift Rosenheim für Passivhäuser zertifiziert.

→ Weitere Informationen finden Sie ab Seite 12.



**Türblattaußenseite
aus Edelstahl**
ThermoSafe Hybrid und
ThermoPlan Hybrid

HYBRID-KONSTRUKTION. Besonders bei Einbausituationen in südlicher Ausrichtung und bei dunklen Türfarben überzeugen die Aluminium-Haustüren ThermoSafe Hybrid und ThermoPlan Hybrid mit einer Türblattaußenseite aus Edelstahlblech und hochwertiger Pulverbeschichtung. Diese Konstruktion sorgt für eine besonders hohe Formstabilität auch bei großen Temperaturunterschieden außen und innen sowie für einen besseren Schallschutz.



**NEU.
Hochwasserbeständige
Haustüren**
nach außen öffnende
ThermoSafe Hybrid

SCHUTZ BEI ÜBERSCHWEMMUNGEN. Extreme Regenfälle können erhebliche Schäden verursachen. Um die Auswirkungen von Hochwasserereignissen zu minimieren, sind unter anderem der Einsatz von hochwasserbeständigen Türen für Wohnhäuser ratsam. Unsere Aluminium-Haustüren ThermoSafe Hybrid in der nach außen öffnenden Ausführung sind nun in hochwasserbeständiger Ausführung, geprüft nach ift-Richtlinie FE-07/2, erhältlich, die Eingänge bis zu einem Wasserstand von 500 mm effizient absichern.

Türdesign für höchste Ansprüche

Was für einen schönen Empfang bereiten Sie Ihren Gästen mit einer Hörmann Aluminium-Haustür! Und natürlich erfreut das ausgereifte Design unserer Türen auch Sie und Ihre Familie Tag für Tag. Unsere Türen sind ein echter Blickfang von außen, innen harmonisieren die Türen ideal mit Ihren Zimmertüren. Einfach schön!



**TÜRBLATT OHNE
SICHTBARES
FLÜGELPROFIL.**

Exquisit und edel ist der Empfang, den Ihnen unsere Haustüren ThermoSafe, ThermoSafe Hybrid, ThermoPlan Hybrid und ThermoCarbon bereiten. Das formschöne, innen und außen vollflächige Türblatt mit innenliegendem Flügelprofil erfüllt höchste Gestaltungsansprüche. Die Innenansicht harmonisiert ideal mit Ihren Zimmertüren.



Außen- und Innenansicht von ThermoSafe Haustüren ohne sichtbares Flügelprofil



Außen- und Innenansicht von Haustüren anderer Hersteller mit sichtbarem Flügelprofil

**VERDECKT LIEGENDE
BÄNDER.** Die optionalen Bänder sind von außen nicht sichtbar und sorgen für eine elegante und pflegeleichte Innenansicht ohne störende Elemente.

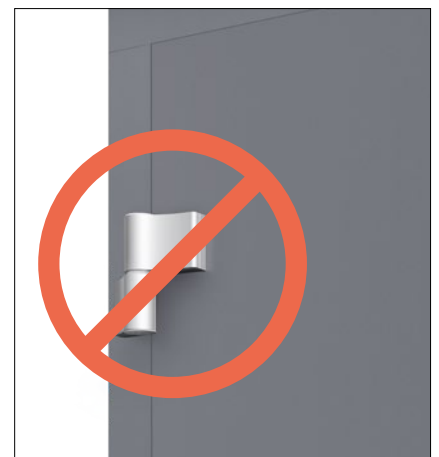

Wir schützen Sie vor ungebetenen Gästen

Alle fünf Minuten wird in Wohnungen eingebrochen. Umso wichtiger ist es, Ihre Haustür mit einem hohen Sicherheitsstandard auszustatten. Denn wenn ein Einbrecher nach ca. 90 Sekunden nicht erfolgreich ist, bricht er den Einbruchversuch in der Regel ab. Aus diesem Grund scheitern knapp die Hälfte der Einbrüche, wenn die Haustür einbruchhemmend gesichert ist.



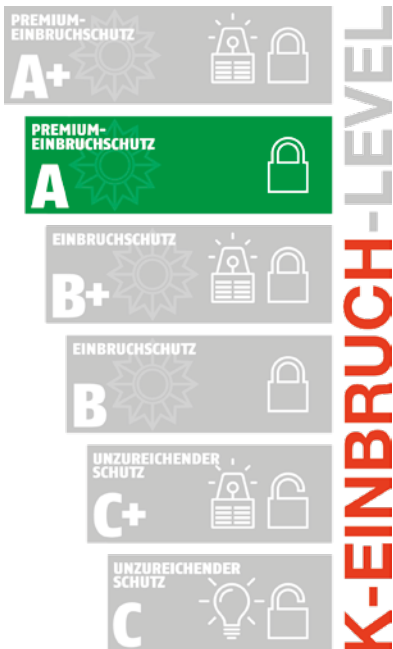

Weitere Informationen finden Sie unter www.k-einbruch.de/sicherheitstips/k-einbruch-level



Nur bei Hörmann



RC3-Sicherheit
serienmäßig*



**Geprüft und
zertifiziert**

SERIENMÄSSIGE SICHERHEITSAUSSTATTUNG. Unsere Haustüren machen es potenziellen Langfingern besonders schwer, durch die Haustür einzubrechen. So schützen wir Ihr Zuhause vor ungebetenen Gästen. Ohne weitere Ausstattungsoptionen erreichen unsere Haustüren* die höchstmögliche Klassifizierung des Sicherheitslabels (ohne Einbruchmeldeanlage). Und im Gegensatz zu vielen Wettbewerbslösungen sieht man die zertifizierte Sicherheit Ihrer Tür nicht an.

→ Weitere Informationen finden Sie ab Seite 82.

Nur bei Hörmann



**10-Jahre-Sicherheits-
versprechen**

10-JAHRE-SICHERHEITSPRECHEN. In dem unwahrscheinlichen Fall eines Einbruchs durch eine unserer Aluminium-Haustüren mit RC3- oder RC4-Sicherheitsausstattung erhalten Sie von uns **eine neue Hörmann Haustür mit gleicher Ausstattung inkl. fachgerechter Montage durch einen Hörmann Vertriebspartner oder 3000 € in bar (z. B. wenn der Schaden von Ihrer Hausratversicherung übernommen wird).**



Weitere Informationen und ein Video finden Sie unter www.hoermann.de/sicherheitsversprechen

* nur ThermoSafe, ThermoSafe Hybrid, ThermoPlan Hybrid und ThermoCarbon

Für jede Anforderung die passende Türausführung

Sie haben individuelle Ansprüche an Ihre neue Haustür. Von ThermoSafe bis TopComfort Portal, Hörmann bietet Ihnen eine Vielzahl verschiedener Haustürausführungen, aus denen Sie die richtige Tür für sich auswählen. So finden Sie die Tür, die Ihren Wünschen in Sachen Wärmedämmung, Schallschutz und Optik optimal entspricht.





ThermoSafe / ThermoSafe Hybrid

Exklusivklasse / Extraklasse

- ✓ Sehr gute Wärmedämmung und guter Schallschutz
- ✓ Innenseite flächenbündig
- ✓ Außenseite aus Edelstahl mit hochwertiger Pulverbeschichtung (ThermoSafe Hybrid)



ThermoPlan Hybrid

Designklasse

- ✓ Sehr gute Wärmedämmung und sehr guter Schallschutz
- ✓ Innen- und Außenseite flächenbündig
- ✓ Türblattaußenseite aus Edelstahl mit hochwertiger Pulverbeschichtung



ThermoCarbon

Premiumklasse

- ✓ Übertreffende Wärmedämmung und guter Schallschutz
- ✓ Innenseite mit Dickfalzausprägung
- ✓ Bis 3000 mm Türhöhe



TopComfort

Großflächige Verglasung

- ✓ Gute Wärmedämmung und guter Schallschutz
- ✓ Individuelle Verglasungen



TopComfort Portal

2-flügelige Haustür

- ✓ Gute Wärmedämmung und guter Schallschutz
- ✓ Flächenbündiger Übergang vom Gang- zum Standflügel
- ✓ Innen- und Außenseite flächenbündig

Wählen Sie die Haustür, die zu Ihrem Leben passt

Ihre Individualität entscheidet. Ganz gleich, ob für Sie elegante Türansichten, großflächige Verglasungen oder die intelligente Bedienung der Tür am wichtigsten sind, bei uns finden Sie Ihre Wunschtür. Lassen Sie sich von der Hörmann Vielfalt auf den folgenden Seiten inspirieren oder konfigurieren Sie Ihre neue Haustür ganz bequem im Internet.





20% Förderung
möglich

STEUERLICHE FÖRDERUNG. Sparen Sie bares Geld.

Unter bestimmten Voraussetzungen können Sie in Deutschland 20 Prozent der Investitionskosten für Ihre neue Haustür über drei Jahre verteilt steuerlich absetzen.



Weitere Informationen finden Sie unter
www.deutschland-machts-effizient.de

MIT WENIGEN KLICKS ZUR WUNSCHTÜR. Mit unserem Konfigurator für Tore und Türen können Sie bequem zu Hause auf Ihrem PC oder Tablet viele Gestaltungs- und Produktvarianten ausprobieren. Durch die Auswahl von Türausführung, Motiv, Farbe und Größe stellen Sie sich Ihre Wunschhaustür mit wenigen Klicks zusammen. Wenn Sie dann noch ein Bild Ihres Hauses hochladen und die Tür in Ihrem Hauseingang platzieren, sehen Sie schon vorher, wie gut Ihre neue Haustür zu Ihrem Zuhause passt.



Den Hörmann Konfigurator finden Sie unter
www.hoermann.de/konfigurator







Inspirationen

- 18 **ThermoSafe / ThermoSafe Hybrid**
Exklusivklasse / Extraklasse
- 26 **ThermoPlan Hybrid**
Designklasse
- 28 **ThermoCarbon**
Premiumklasse
- 30 **TopComfort**
Großflächige Verglasung
- 31 **TopComfort Portal**
2-flügelige Haustür
- 32 Briefkastenanlagen
- 34 Tür und Tor im Partnerlook
- 36 Bedienkomfort
- 38 Barrierefreie Eingänge

ThermoSafe

EXKLUSIVKLASSE. Unsere meistverkauften Aluminium-Haustüren ThermoSafe erfüllen mit einer Auswahl von über 70 Motiven höchste Gestaltungsansprüche. Der flächenbündige Übergang vom Türblatt zum Türrahmen verleiht Ihrer Tür eine elegante Innenansicht, die besonders gut mit stumpf einschlagenden Zimmertüren harmonisiert.

→ Weitere Informationen finden Sie ab Seite 44.





SEITE 16/17. Aluminium-Haustür ThermoSafe Motiv 871, Edelstahlgriff
HOE 620, Tiefschwarz RAL 9005 Feinstruktur matt; Garagen-Sektionaltor
L-Sicke, Silkgrain, Tiefschwarz RAL 9005 Feinstruktur matt

LINKS. Aluminium-Haustür ThermoSafe Motiv 65, Graualuminium
Feinstruktur RAL 9007, Edelstahlgriff HOE 600

MITTE. **NEU.** Design-Griff G850, Griffleiste in Tiefschwarz RAL 9005
Feinstruktur matt, Griffapplikation MatchDecor Rusty Patina

RECHTS. Aluminium-Haustür ThermoSafe Motiv 860, Tiefschwarz RAL 9005
Feinstruktur matt, **NEU.** Design-Griff G850, Griffleiste in Tiefschwarz
RAL 9005 Feinstruktur matt, Griffapplikation MatchDecor Rusty Patina



ThermoSafe Hybrid

EXTRAKLASSE. Die Türblattaußenseite der ThermoSafe Hybrid aus Edelstahlblech mit hochwertiger Pulverbeschichtung sorgt für eine besonders hohe Formstabilität auch bei großen Temperaturunterschieden außen und innen sowie für einen besseren Schallschutz. In der nach außen öffnenden Ausführung sind sie in hochwasserbeständiger Ausführung, geprüft nach ift-Richtlinie FE-07/2, optional erhältlich, die Eingänge bis zu einem Wasserstand von 500 mm effizient absichern.

→ Weitere Informationen finden Sie ab Seite 44.





LINKS OBEN. **NEU.** Aluminium-Haustür ThermoSafe Hybrid Motiv 137, Edelstahlgriff HOE 500, Quarzgrau RAL 7039

LINKS UNTEN. Edelstahlgriff HOE 701

RECHTS OBEN. **NEU.** Nach außen öffnende Aluminium-Haustür ThermoSafe Hybrid als hochwasserbeständige Tür

RECHTS UNTEN. Aluminium-Haustür ThermoSafe Hybrid Motiv 860, Edelstahlgriff HOE 701, Anthrazitgrau RAL 7016



Türbeschläge black.edition

Sie lieben Schwarz in Ihrem Zuhause? Dann liegen Sie mit den Türen unserer black.edition genau richtig. Diese Türen zeichnen sich durch Außengriffe, Applikationen und Innendrücker in edlem Tiefschwarz aus und greifen damit den aktuellen Designtrend dezent, aber wirkungsvoll auf.

→ Weitere Informationen finden Sie ab Seite 88.





LINKS. Aluminium-Haustür ThermoSafe 524 MatchDecor Stadelholz, Design-Griff G 750 in Tiefschwarz RAL 9005 Feinstruktur matt, Applikationen in Tiefschwarz RAL 9005 Feinstruktur matt

RECHTS OBEN. Aluminium-Haustür ThermoSafe 524, MatchDecor Stadelholz, Design-Griff G 750 in Tiefschwarz RAL 9005 Feinstruktur matt, Applikationen in Tiefschwarz RAL 9005 Feinstruktur matt, Verglasung Schwarzglas

RECHTS UNTEN. Aluminium-Drücker D-360 mit Rundrosette, black.edition in Tiefschwarz RAL 9005 Feinstruktur matt, Innenseite Verkehrsweiß RAL 9016 matt





LINKS. Aluminium-Haustür ThermoSafe
Motiv 421, Lichtgrau RAL 7035 matt,
Edelstahlgriff HOE 14-2

RECHTS OBEN. Aluminium-Haustür ThermoSafe
Motiv 422, Verkehrsweiß RAL 9016,
Edelstahlgriff 14-2

RECHTS UNTEN. Aluminium-Haustür ThermoSafe
Motiv 891, Steingrau RAL 7030, Edelstahl-Knopf
K 117





OBEN. Aluminium-Haustür ThermoPlan Hybrid Motiv 860,
Edelstahl-Griff HOE 710, Hörmann Farbton CH 703-AM,
Anthrazit Metallic Feinstruktur matt, optionales Seitenteil

RECHTS. Aluminium-Haustür ThermoPlan Hybrid Motiv 568,
Design-Griff G 750 eloxiert E6 / EV1, Anthrazitgrau RAL 7016
Feinstruktur matt, optionale Seitenteile

ThermoPlan Hybrid

DESIGNKLASSE. Die Besonderheit dieser Tür ist ihre elegante planebene Ansicht. Sie sehen und spüren innen und außen nahezu keinen Versatz von Türblatt und Türrahmen. Das Edelstahlblech mit hochwertiger Pulverbeschichtung auf der Außenseite garantiert eine besonders hohe Formstabilität auch bei großen Temperaturunterschieden, sodass Sie sich immer an der flächenbündigen Ansicht Ihrer Haustür erfreuen können. Zudem profitieren Sie von einem besseren Schallschutz bis zu 33 dB.

→ Weitere Informationen finden Sie ab Seite 62.



LINKS. Aluminium-Haustür ThermoCarbon Motiv 308,
Anthrazitgrau matt RAL 7016, Griffleiste Weißaluminium
RAL 9006

MITTE. Griffleiste mit Griffmulde beim Motiv 308

RECHTS. Aluminium-Haustür ThermoCarbon Motiv 680
Schiefergrau matt RAL 7015

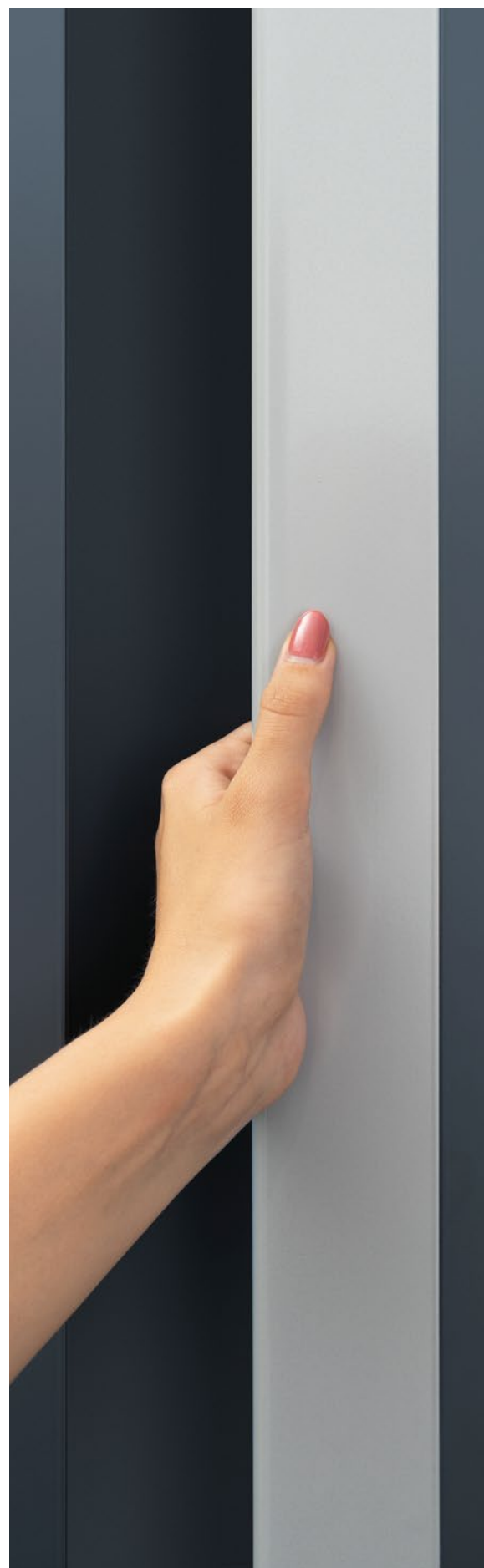



ThermoCarbon

PREMIUMKLASSE. Mit dem 100 mm starken Hightech-Flügelprofil aus Carbon-Glasfaser-Hybridwerkstoff verwirklichen wir Hauseingänge mit bis zu 3000 mm Türhöhe. Dank der überragenden Wärmedämmung sind ThermoCarbon Haustüren auch vom ift Rosenheim für Passivhäuser zertifiziert. Zudem ist eine besonders einbruchhemmende Ausstattung bis RC4 optional möglich. Die eingelassenen Türgriffe vieler Motive erfüllen mit flächenbündigen Ansichten hohe Design-Ansprüche. Die Türinnenseite mit dezenter Dickfalzausprägung fügt sich nahtlos in Ihre Innenraumgestaltung ein.

→ Weitere Informationen finden Sie ab Seite 66.

TopComfort

LICHTDURCHFLUTETE HAUSEINGÄNGE. Unsere Glas-Haustüren TopComfort bereiten Ihnen einen hellen und freundlichen Hauseingang mit einer soliden Ausstattung – für Ein- und Mehrfamilienhäuser oder gewerbliche Eingänge.

→ Weitere Informationen finden Sie ab Seite 70.





LINKS. Aluminium-Haustür TopComfort Motiv 100, Anthrazitgrau RAL 7016, Motivglas auf Wunsch mit Hausnummer im Seitenteil

OBEN. 2-flüglige Aluminium-Haustür TopComfort Portal Motiv 860, Anthrazitgrau RAL 7016, Edelstahlgriff 710

TopComfort Portal

MEHR DURCHGANGSBREITE FÜR REPRÄSENTATIVE EINGANGSPORTALE.

Unsere 2-flüglige Haustür mit Aluminium-Rahmenkonstruktion überzeugt mit einem flächenbündigen Übergang vom Gang- zum Standflügel. Sie haben die Wahl zwischen 7 Türmotiven und Türgrößen bis 2600 mm Breite und 2500 mm Höhe.

→ Weitere Informationen finden Sie ab Seite 72.

Mehrfamilienhäuser mit Briefkastenanlagen

Hauseingänge in Mehrfamilienhäusern werden von vielen Personen genutzt und übernehmen verschiedene wichtige Funktionen. Dank der Sicherheitsverglasung der TopComfort und ThermoSafe Haustüren erfüllen diese allerhöchste Ansprüche in Bezug auf Unfall- und Einbruchschutz. Die großflächigen Verglasungen sorgen gleichzeitig für eine helle und lichtdurchflutete Atmosphäre im Eingangsbereich. Mit stilvollen Briefkastenanlagen mit integriertem Lichtschalter, Sprechsieb und Klingeltaster in den Seitenteilen erleichtern Sie Besuchern den Zugang.





LINKS. Aluminium-Haustür TopComfort Motiv 100, Edelstahlgriff HOE 710, Hörmann Farbton CH 703-AM Anthrazit Metallic Feinstruktur matt, optionale Seitenteile und integrierte Briefkastenanlage

RECHTS OBEN. Dank integrierter Briefkastenanlagen können Bewohner ihre Post im Hausflur entnehmen, ohne vor die Tür zu müssen.

RECHTS UNTEN. Der Einwurf der Post erfolgt von außen, sodass die Tür für den Briefträger nicht geöffnet werden muss.

Tür und Tor im Partnerlook

Wollen Sie die perfekte Harmonie von Tür und Tor? Dann kombinieren Sie Ihre neue Haustür mit unseren optimal abgestimmten Garagen-Sektionaltor-Motiven. Mit unseren MatchColor Farben und MatchDecor Dekoren freuen Sie sich zudem über identische Farben und Dekore von Ihrer Haustür und Ihrem Garagen-Sektionaltor.

→ Weitere Informationen finden Sie ab Seite 74.





OBEN. Aluminium-Haustür ThermoSafe Motiv 173, Edelstahl-Griff HOE 300, Quarzgrau RAL 7039 matt, optionale Seitenteile; Garagen-Sektionaltor L-Sicke Silkgrain Quarzgrau RAL 7039 matt mit Verglasungselementen Design Motiv 461

UNTEN LINKS. Aluminium-Haustür ThermoSafe Motiv 693, Edelstahl-Drücker CARO mit Rundrosette, Innendesign Groove 15 ansichtsgleich zur Zimmertür DesignLine Groove 15, Lack Verkehrsweiß RAL 9016 matt

UNTEN RECHTS. Aluminium-Haustür ThermoSafe Motiv 860 Türblatt in MatchDecor Stadelholz, Garagen-Sektionaltor L-Sicke Duragrain Stadelholz

Bedienkomfort für Alt und Jung

Öffnen Sie Ihre Haustür einfach, smart und komfortabel. Über Codeeingabe, Fingerabdruck oder Smartphone. Mit unseren Schlosspaketen finden Sie die intelligente Lösung, die Ihren Wünschen entspricht. Mit dem Smart Home System Hörmann homee können Sie beispielsweise neben Ihrer Tür auch Ihr Hörmann Garagen- und Einfahrtstor, Klimasensoren oder eine Kamera bequem per App ansteuern. Und das von jedem Ort der Welt aus und zu jeder Tages- und Nachtzeit.

→ Weitere Informationen finden Sie ab Seite 84.





OBEN. Elegant im Türblatt integrierter Fingerleser



UNTEN LINKS. Ein E-Öffner ermöglicht beim Sicherheitsschloss H5 / H9 die elektrische Öffnung, zum Beispiel über die Haussprechanlage.

UNTEN MITTE. Durch den elektronischen Türspion sehen Sie die Besucher vor Ihrer Haustür.

UNTEN RECHTS. Home Zentrale Hörmann homee für alle Bereiche in Ihrem Zuhause

Barrierefreie Eingänge

TÜRANTRIEB HDO. Öffnen und Schließen Sie Ihre Eingangstüren komplett automatisch mit dem Türantrieb HDO 200. Die Kombination mit einer schwellenlosen Türausführung inkl. absenkbarer Bodendichtung empfehlen wir für barrierefreie Hauseingänge zum Beispiel in Mehrfamilienhäusern oder Altenheimen. Zu Ihrer Sicherheit überwacht der unauffällige Flatsensor den Bewegungsbereich auf der Innen- und Außenseite der Tür.





ELEKTRISCHE ÖFFNUNGSHILFE ECTURN.

Nach dem Entriegeln der Tür genügt ein leichter Druck am Türflügel und Ihre Haustür öffnet und schließt automatisch. Durch den Low-Energy-Betrieb entstehen keine gefährlichen Quetsch- und Stoßsituationen. Zusätzliche Sicherheitseinrichtungen sind nicht erforderlich. Sie erhalten die Öffnungshilfe als aufgesetzte Variante oder elegant im Türflügel und Rahmen integriert.

Tipp

Zum einfachen Feststellen des Türflügels, um z. B. Gegenstände durch die Tür zu tragen, empfiehlt sich ein Obentürschließer mit mechanischer Feststelleinheit. Weitere Informationen finden Sie auf Seite 80.



KOMFORTABLE BEDIENUNG.

In Kombination mit den Automatikschlössern S5 Smart oder Bluetooth können Sie gleichzeitig Ihre Tür entriegeln und öffnen bzw. schließen und verriegeln. In der Smart Variante ganz bequem mit Hörmann BiSecur Handsendern oder Funktastern.



LINKS. Antriebe HDO 200 mit Sicherheitssensorik Flatscan für barrierefreie Zugänge

RECHTS OBEN. Öffnungshilfe ECTurn in aufgesetzter Ausführung

RECHTS MITTE. Öffnungshilfe ECTurn inside als verdeckt liegende Variante

RECHTS UNTEN. Einfache Türöffnung mit Handsender in Kombination mit dem Schloss S5 / S7 Smart

Motivübersicht

THERMOSAFE / THERMOSAFE HYBRID



Motiv 40
Seite 51



Motiv 45
Seite 45



Motiv 65
Seite 45



Motiv 75
Seite 48



Motiv 110
Seite 49



Motiv 136
Seite 49



NEU. Motiv 137
Seite 45



Motiv 138
Seite 49



Motiv 407
Seite 55



Motiv 413
Seite 54



Motiv 414
Seite 54



Motiv 419
Seite 55

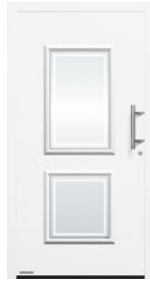

Motiv 420
Seite 55



Motiv 421
Seite 55



Motiv 422*
Seite 57



Motiv 445
Seite 54



Motiv 503
Seite 48



Motiv 504
Seite 51



Motiv 505
Seite 51



Motiv 514
Seite 53

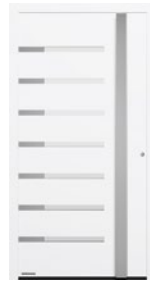

Motiv 524
Seite 53



Motiv 560
Seite 49



Motiv 565
Seite 47



Motiv 568
Seite 47



Motiv 757
Seite 53



Motiv 759
Seite 53



Motiv 777
Seite 52



Motiv 779
Seite 52



Motiv 797
Seite 52



Motiv 799
Seite 52



Motiv 823
Seite 46



Motiv 832
Seite 47



Motive 825 / 845 / 855
Seite 59



Motive 875 / 895 / 898
Seite 59



NEU. Motiv 878*
Seite 44



Motiv 879
Seite 50



Motiv 891*
Seite 57

→ Weitere Informationen finden Sie ab Seite 44.



Motiv 140
Seite 49



Motiv 166
Seite 49



Motiv 173
Seite 61



Motiv 177
Seite 53



Motiv 185
Seite 48



Motiv 188
Seite 60



Motiv 189
Seite 51



Motiv 402
Seite 54



Motiv 451
Seite 56



Motiv 453
Seite 56



Motiv 454*
Seite 57



Motiv 455
Seite 56



Motiv 457
Seite 56



Motiv 459*
Seite 57



Motiv 501
Seite 53



Motiv 502
Seite 52



Motiv 650
Seite 45



Motiv 680
Seite 45



Motiv 686
Seite 51



Motiv 689
Seite 50



Motiv 693
Seite 60



Motiv 694
Seite 54



Motiv 697
Seite 50



Motiv 723
Seite 51



Motiv 836
Seite 47



Motiv 860
Seite 45



Motiv 861
Seite 60

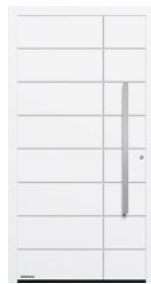

Motiv 862
Seite 60



Motiv 867
Seite 50



Motiv 871
Seite 61



Motiv 872
Seite 61



Motiv 877
Seite 50

* nicht als ThermoSafe Hybrid lieferbar

Motivübersicht

THERMOPLAN HYBRID

THERMOCARBON



Motiv 137
Seite 63

Motiv 138
Seite 63

Motiv 189
Seite 63

Motiv 501
Seite 63

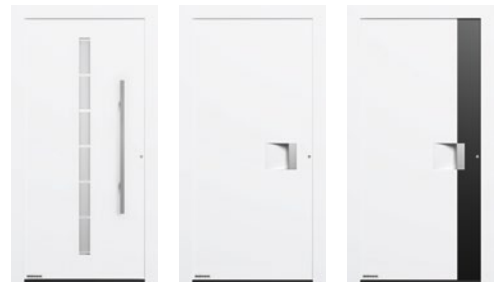

Motiv 189
Seite 69

Motiv 300
Seite 66

Motiv 301
Seite 67



Motiv 502
Seite 63

Motiv 503
Seite 62

Motiv 504
Seite 63

Motiv 505
Seite 63



Motiv 305
Seite 67

Motiv 306
Seite 67

Motiv 308
Seite 67



Motiv 565
Seite 65

Motiv 568
Seite 65

Motiv 686
Seite 65

Motiv 689
Seite 64



Motiv 312
Seite 68

Motiv 314
Seite 68

Motiv 504
Seite 69



Motiv 723
Seite 65

Motiv 823
Seite 65

Motiv 860
Seite 63

Motiv 862
Seite 64



Motiv 650
Seite 68

Motiv 680
Seite 68

Motiv 686
Seite 69



Motiv 867
Seite 64

Motiv 871
Seite 64

Motiv 872
Seite 64



Motiv 862
Seite 69

→ Weitere Informationen finden Sie ab Seite 62.

→ Weitere Informationen finden Sie ab Seite 66.

TOPCOMFORT

TOPCOMFORT PORTAL



Motiv 302
Seite 68

Motiv 304
Seite 68



Motiv 100
Seite 70

Motiv 101
Seite 70



Motiv 138
Seite 73



Motiv 501
Seite 73



Motiv 309
Seite 67

Motiv 310
Seite 67

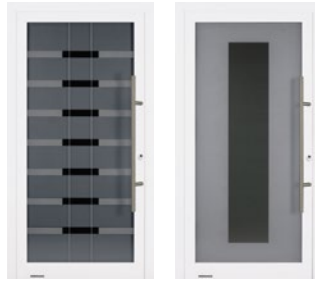

Motiv 100
MG 111
Seite 71

Motiv 100
MG 112
Seite 71



Motiv 503
Seite 73



Motiv 504
Seite 73



Motiv 565
Seite 69

Motiv 568
Seite 69

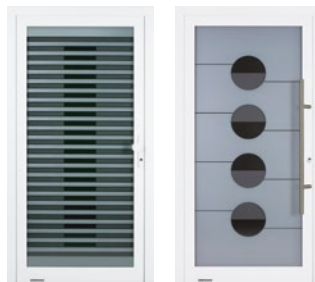

Motiv 100
MG 113
Seite 71

Motiv 100
MG 114
Seite 71



Motiv 565
Seite 72



Motiv 568
Seite 72



Motiv 823
Seite 69

Motiv 860
Seite 69

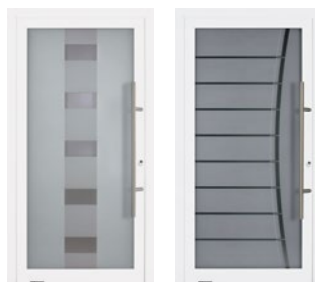

Motiv 100
MG 115
Seite 71

Motiv 100
MG 116
Seite 71



Motiv 860
Seite 72

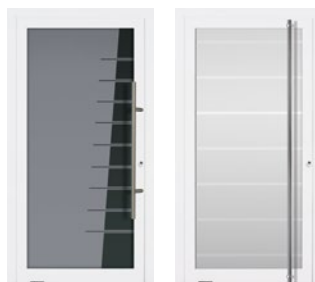

Motiv 100
MG 117
Seite 71

Motiv 100
Verglasung nach Wunsch
Seite 71

→ Weitere Informationen finden Sie ab Seite 70.

→ Weitere Informationen finden Sie ab Seite 72.

ThermoSafe / ThermoSafe Hybrid

Exklusivklasse / Extraklasse



Flächenbündiger Übergang

auf der Innenseite



RC3-Sicherheit

serienmäßig bei allen ThermoSafe Türen und bei alle ThermoSafe Hybrid Türen mit Verglasung



RC4-Sicherheit

serienmäßig bei allen ThermoSafe Hybrid Türen mit Sicherheitschloss H5 und ohne Verglasung



Schallschutz

bis zu 30 dB (ThermoSafe)
bis zu 33 dB (ThermoSafe Hybrid)



Sehr gute Wärmedämmung

U_D-Wert von bis zu 0,87 W/(m²·K)

Nur bei Hörmann



Türblattaußenseite aus Edelstahl mit hochwertiger Pulverbeschichtung

ThermoSafe Hybrid

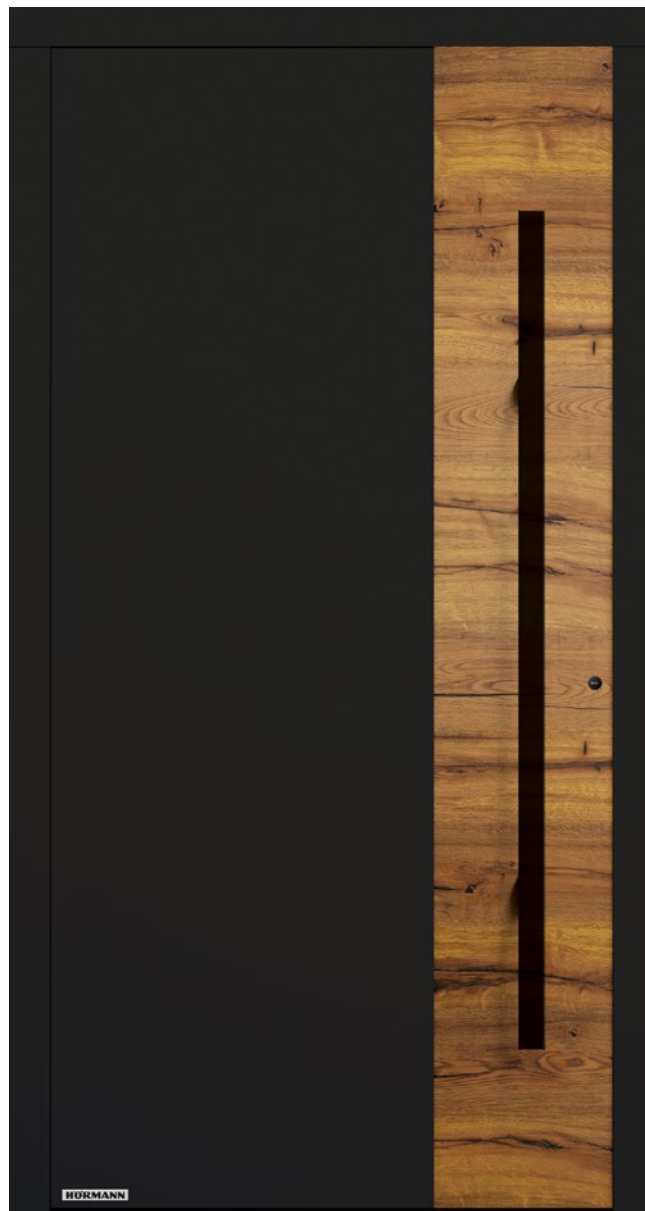

NEU. Motiv 878



Vollflächige Türansicht Außenseite (Abbildung oben) und Innenseite (Abbildung unten) sowie flächenbündiger Übergang vom Türflügel zum Türrahmen auf der Innenseite



Motiv 650



Motiv 680

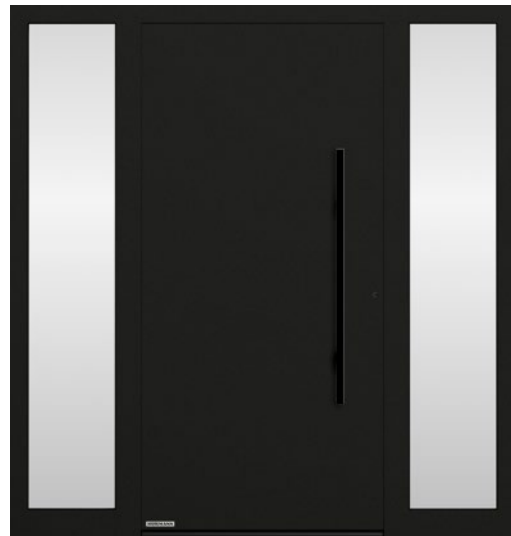

Motiv 860

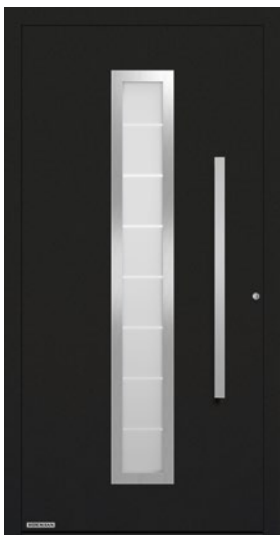

Motiv 65



Motiv 45

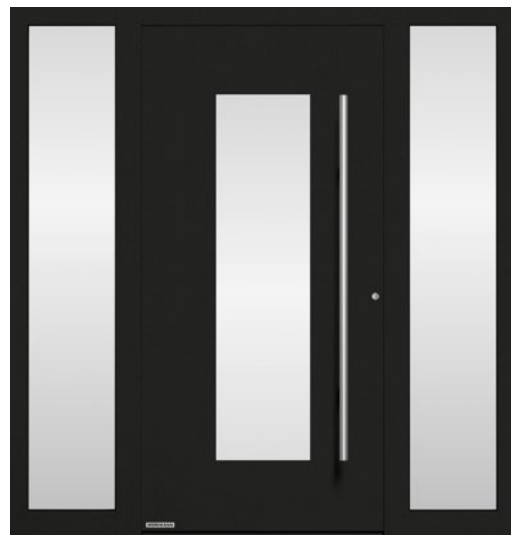

NEU. Motiv 137

THERMOSAFE / THERMOSAFE HYBRID

Alle Türmotive auf dieser Seite in Tiefschwarz RAL 9005 Feinstruktur matt

Motiv 878* Edelstahl-Griff HOE 501 black.edition in Tiefschwarz RAL 9005 Feinstruktur matt (optional), Applikation in MatchDecor Stadelholz

Motiv 650 Edelstahl-Griff HOE 700, Ornamentglas Float mattiert

Motiv 680 Edelstahl-Griff HOE 700, Ornamentglas Pave weiß

Motiv 860 Edelstahl-Griff HOE 501 black.edition in Tiefschwarz RAL 9005 Feinstruktur matt (optional), Seitenteile Ornamentglas Float mattiert

Motiv 65 Edelstahl-Griff HOE 600, Motivglas Float mattiert mit 7 klaren Streifen

Motiv 45 Edelstahl-Griff HOE 200, Motivglas Parsol grau mattiert mit 4 klaren Streifen

Motiv 137 Edelstahl-Griff HOE 735, Verglasung Ornamentglas Float mattiert, Seitenteile Ornamentglas Float mattiert

* nicht als ThermoSafe Hybrid lieferbar

→ Alle Farben und Oberflächen finden Sie ab Seite 74.

ThermoSafe / ThermoSafe Hybrid

Exklusivklasse / Extraklasse

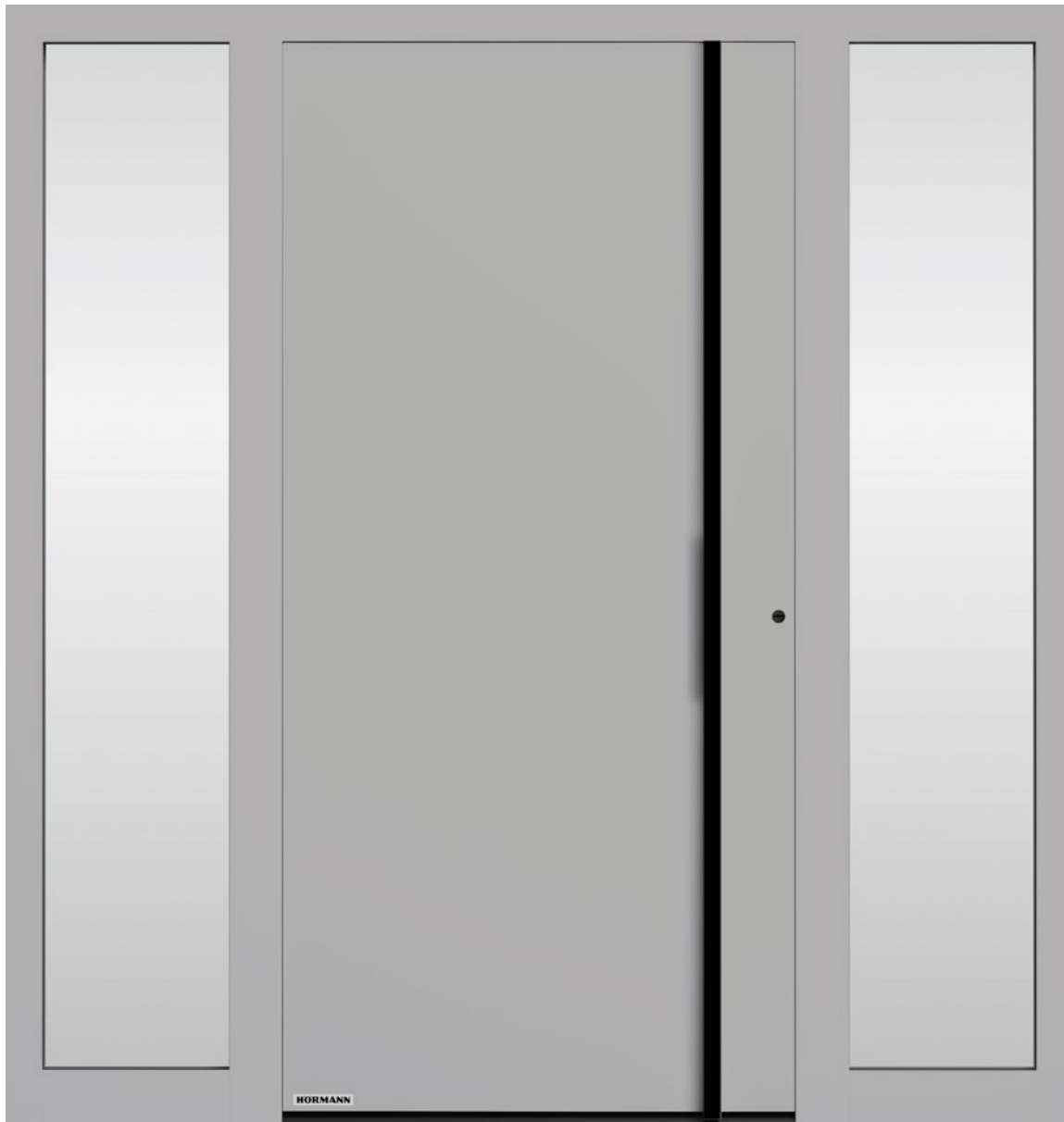

Motiv 823

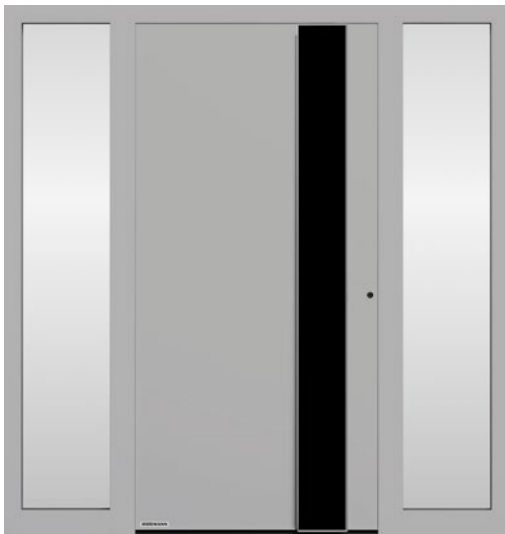

Motiv 565

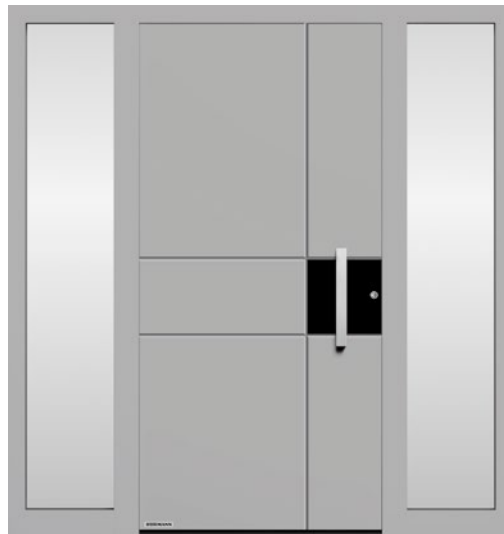

Motiv 832



Motiv 568

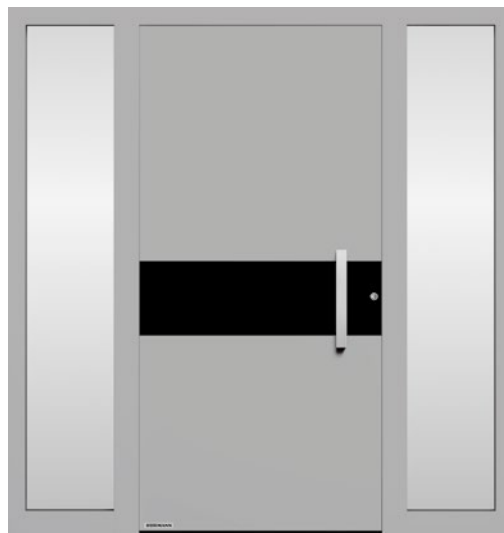

Motiv 836

THERMOSAFE / THERMOSAFE HYBRID

Alle Türmotive auf dieser Doppelseite in Weißaluminium RAL 9006 seidenglänzend

Motiv 823 Design-Griff G 790 black.edition in Tiefschwarz RAL 9005 Feinstruktur matt (optional), optional mit integrierter LED-Lichtleiste, Seitenteile Ornamentglas Float mattiert

Motiv 565 Design-Griff G 760 black.edition in Tiefschwarz RAL 9005 Feinstruktur matt (optional), optional mit integrierter LED-Lichtleiste, Seitenteile Ornamentglas Float mattiert

Motiv 832 Edelstahl-Griff HOE 820, Seitenteile Ornamentglas Float mattiert

Motiv 568 Design-Griff G 750 black.edition in Tiefschwarz RAL 9005 Feinstruktur matt (optional), optional mit integrierter LED-Lichtleiste, Seitenteile Ornamentglas Float mattiert

Motiv 836 Edelstahl-Griff HOE 820, Seitenteile Ornamentglas Float mattiert

→ Alle Farben und Oberflächen finden Sie ab Seite 74.

ThermoSafe / ThermoSafe Hybrid

Exklusivklasse / Extraklasse



Motiv 185

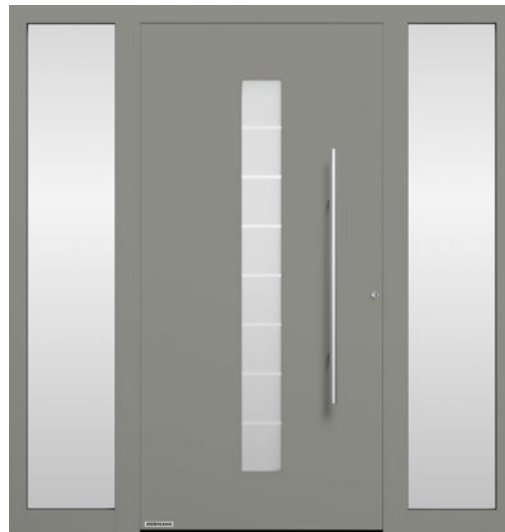

Motiv 503



Motiv 75

THERMOSAFE / THERMOSAFE HYBRID

Alle Türmotive auf dieser Seite in Graualuminium RAL 9007 Feinstruktur matt

Motiv 185 Edelstahl-Griff 38-2, Ornamentglas Master-Carré weiß

Motiv 503 Edelstahl-Griff HOE 500, Motivglas Float mattiert mit 7 klaren Streifen, Seitenteile Ornamentglas Float mattiert

Motiv 75 Edelstahl-Griff 38-1, Ornamentglas Float mattiert, Seitenteile Ornamentglas Float mattiert

→ Alle Farben und Oberflächen finden Sie ab Seite 74.



Motiv 110



Motiv 138



Motiv 136



Motiv 140



Motiv 166



Motiv 560

THERMOSAFE / THERMOSAFE HYBRID

Alle Türmotive auf dieser Seite im Hörmann Farbton CH 703-AM Anthrazit Metallic Feinstruktur matt

Motiv 110 Edelstahl-Griff 38-1, Ornamentglas Cathedral weiß (optional)

Motiv 138 Edelstahl-Griff HOE 500, Ornamentglas Float satiniert

Motiv 136 Edelstahl-Griff 38-1, Motivglas mit teilmattierter äußerer Scheibe und mittlerer Scheibe aus satiniertem Floatglas mit 7 waagerechten mattierten Streifen, Seitenteil Ornamentglas Float mattiert

Motiv 140 Edelstahl-Griff 38-1, Edelstahl-Applikation, Ornamentglas Pave weiß

Motiv 166 Edelstahl-Griff 38-1, Edelstahl-Applikation, Motivglas mit teilmattierter äußerer Scheibe und mittlerer Scheibe aus satiniertem Floatglas mit 7 waagerechten mattierten Streifen

Motiv 560 Edelstahl-Griff HOE 600, Motivglas mit mattierter äußerer Scheibe und 11 waagerechten klaren Streifen und mittlerer Scheibe aus Float satiniert, Seitenteile Ornamentglas Float mattiert

→ Alle Farben und Oberflächen finden Sie ab Seite 74.

ThermoSafe / ThermoSafe Hybrid

Exklusivklasse / Extraklasse

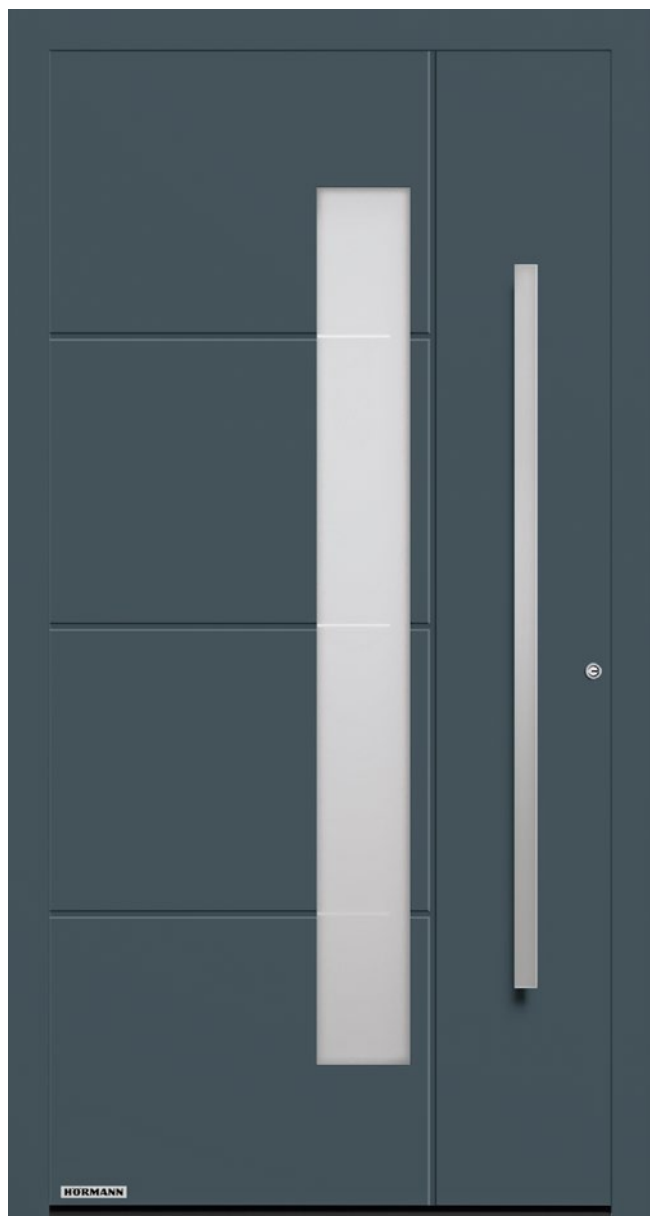

Motiv 877



Motiv 879

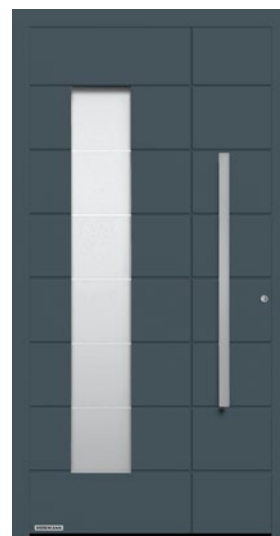

Motiv 867



Motiv 697

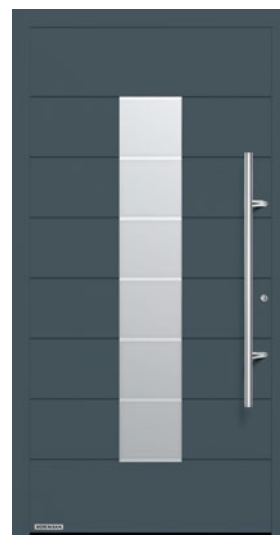

Motiv 689

THERMOSAFE / THERMOSAFE HYBRID

Alle Türmotive auf dieser Seite in Schiefergrau RAL 7015 matt

Motiv 877 Edelstahl-Griff HOE 610, Motivglas Float mattiert mit 3 klaren Streifen

Motiv 879 Design-Griff G 750 in Aluminium eloxiert E6 / EV 1, Motivglas Float mattiert mit 3 klaren Streifen

Motiv 867 Edelstahl-Griff HOE 620, Motivglas Float mattiert mit 7 klaren Streifen

Motiv 697 Edelstahl-Griff HOE 910, Motivglas Parsol grau mattiert mit 7 klaren Streifen

Motiv 689 Edelstahl-Griff 38-2, Motivglas Parsol grau mattiert mit 7 klaren Streifen

→ Alle Farben und Oberflächen finden Sie ab Seite 74.



Motiv 723



Motiv 189

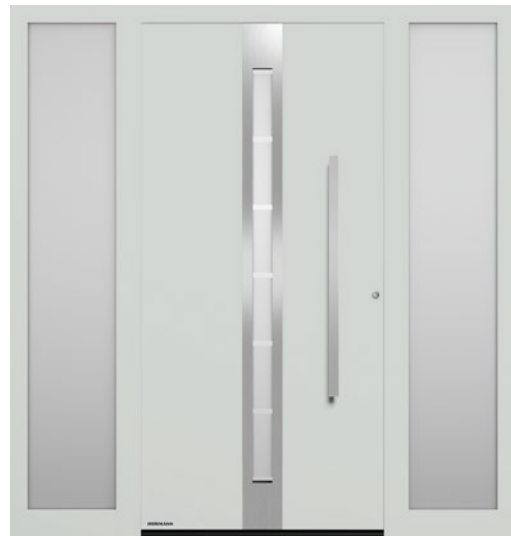

Motiv 686



Motiv 504



Motiv 505

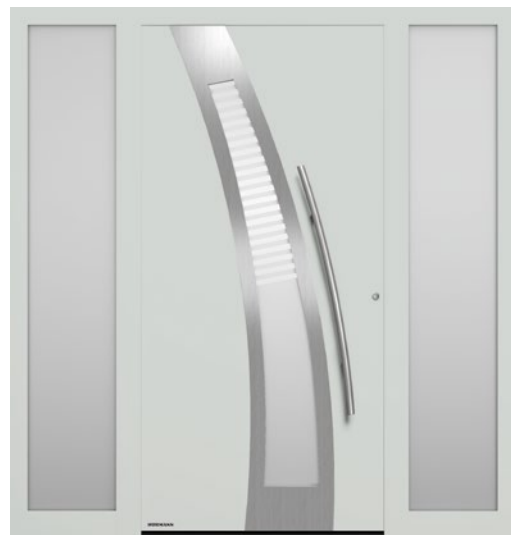

Motiv 40

THERMOSAFE / THERMOSAFE HYBRID

Alle Türmotive auf dieser Seite in Lichtgrau RAL 7035 matt

Motiv 723 Griffleiste G 790 in Weißaluminium RAL 9006 seidenglänzend, Griffkonsolen in Türfarbe, Ornamentglas Float satiniert

Motiv 189 Edelstahl-Griff HOE 615, Motivglas Float mattiert mit 7 klaren Streifen

Motiv 686 Edelstahl-Griff HOE 600, Edelstahl-Applikation, Motivglas Float mattiert mit 7 klaren Streifen, Seitenteile Ornamentglas Float mattiert

Motiv 504 Edelstahl-Griff HOE 500, Motivglas Float mattiert mit 5 klaren Querstreifen

Motiv 505 Edelstahl-Griff HOE 500, Motivglas Float mattiert mit 4 klaren Streifen

Motiv 40 Edelstahl-Griff HOE 550, Motivglas teilmattiert, Seitenteile Ornamentglas Float mattiert

→ Alle Farben und Oberflächen finden Sie ab Seite 74.

ThermoSafe / ThermoSafe Hybrid

Exklusivklasse / Extraklasse



Motiv 502



Motiv 797



Motiv 799



Motiv 777



Motiv 779

THERMOSAFE / THERMOSAFE HYBRID

Alle Türmotive auf dieser Seite in Verkehrsweiß RAL 9016 matt

Motiv 502 Edelstahl-Griff HOE 500, Verglasung Float satiniert

Motiv 797 Edelstahl-Griff HOE 797, Ornamentglas Float mattiert

Motiv 799 Design-Griff G 750 in Aluminium eloxiert E6 / EV 1, Ornamentglas Float mattiert

Motiv 777 Edelstahl-Griff HOE 610, Ornamentglas Float mattiert

Motiv 779 Design-Griff G 750 in Aluminium eloxiert E6 / EV 1, Ornamentglas Float mattiert

→ Alle Farben und Oberflächen finden Sie ab Seite 74.



Motiv 757



Motiv 759



Motiv 524



Motiv 501



Motiv 177



Motiv 514

THERMOSAFE / THERMOSAFE HYBRID

Alle Türmotive auf dieser Seite in Quarzgrau RAL 7039 Feinstruktur matt

Motiv 757 Edelstahl-Griff HOE 797, Motivglas Float mattiert mit klaren Streifen

Motiv 759 Design-Griff G 750 in Aluminium eloxiert, E6 / EV 1, Motivglas Float mattiert mit klaren Streifen

Motiv 524 Design-Griff G 750 und Applikationen in Tiefschwarz RAL 9005 Feinstruktur matt (optional), Verglasung mit Schwarzglas, Seitenteile mit Schwarzglas (optional)

Motiv 501 Edelstahl-Griff HOE 500, Verglasung Float satiniert

Motiv 177 Edelstahl-Griff HOE 700, Ornamentglas Pave weiß

Motiv 514 Design-Griff G 750 in Weißaluminium RAL 9006 seidenglänzend, Verglasung Float klar, Seitenteile Ornamentglas Float sandgestraht

→ Alle Farben und Oberflächen finden Sie ab Seite 74.

ThermoSafe / ThermoSafe Hybrid

Exklusivklasse / Extraklasse



Motiv 402



Motiv 414

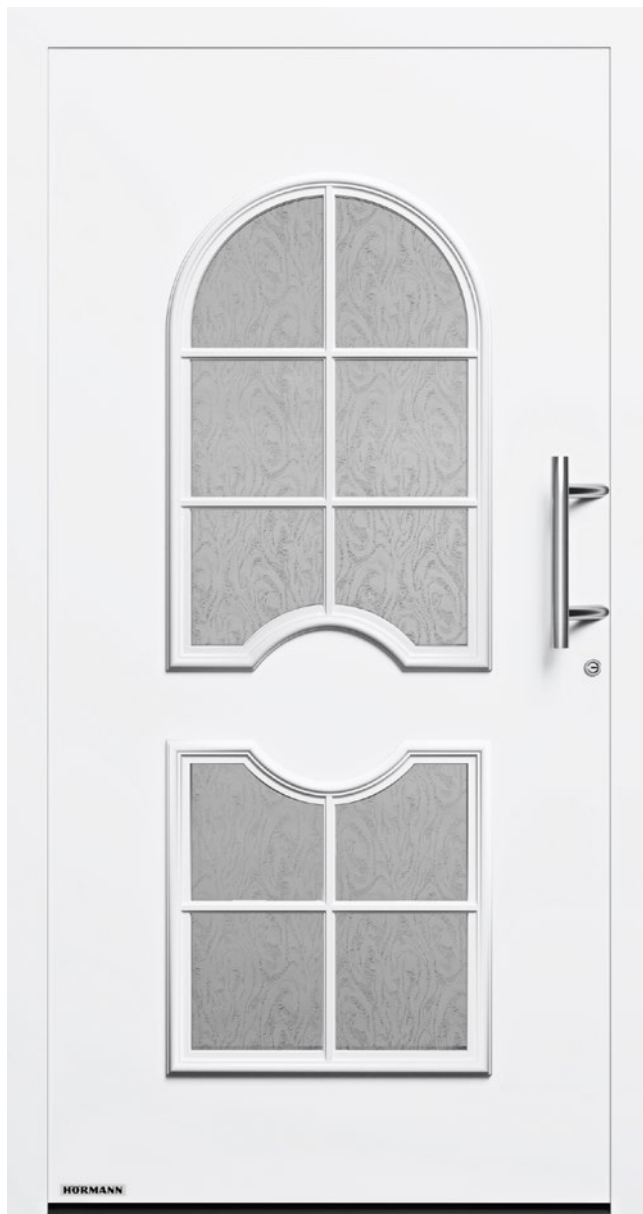

Motiv 413



Motiv 445



Motiv 694

THERMOSAFE / THERMOSAFE HYBRID

Alle Türmotive auf dieser Seite in Verkehrsweiß RAL 9016 matt

Motiv 402 Edelstahl-Griff 14-2, Ornamentrahmen, Motivglas Reflo teilmattiert mit echtem Rillenschliff

Motiv 414 Edelstahl-Griff 14-2, Ornamentrahmen, Ornamentglas Silk

Motiv 413 Edelstahl-Griff 14-2, Ornamentrahmen, Ornamentglas Silk

Motiv 407 Edelstahl-Griff 14-2, gefräste Nuten, Motivglas Float mattiert mit klarem Rand

Motiv 419 Edelstahl-Griff 14-2, Ornamentrahmen, Motivglas Bleiornamentik mit sandgestrahltem Grundglas Reflo (optional)

Motiv 445 Edelstahl-Griff 38-1, Ornamentrahmen, Ornamentglas Chinchilla

Motiv 694 Edelstahl-Griff HOE 700, Ornamentrahmen, Motivglas Reflo mit echtem Rillenschliff

Motiv 420 Edelstahl-Griff 14-2, Ornamentrahmen, Motivglas Reflo sandgestrahlt mit unmattem Rand

Motiv 421 Edelstahl-Griff 14-2, Ornamentrahmen

→ Alle Farben und Oberflächen finden Sie ab Seite 74.



Motiv 407



Motiv 419



Motiv 420



Motiv 421



Serienmäßige Innenansicht mit
glattem Türblatt am Beispiel
Motiv 421



Optionale Innenansicht am
Beispiel vom Motiv 421

STILVOLL INNEN UND AUSSEN.

Auf Wunsch erhalten Sie auch die Innenseite unserer klassischen Motive in der gleichen Türansicht wie auf der Außenseite. So harmoniert Ihre Haustür auch perfekt mit klassischen Zimmertüren in Ihrem Zuhause.

ThermoSafe / ThermoSafe Hybrid

Exklusivklasse / Extraklasse



Motiv 453



Motiv 451



Motiv 455



Motiv 457

THERMOSAFE / THERMOSAFE HYBRID

Alle Türmotive auf dieser Seite in Steingrau RAL 7030 Feinstruktur matt

Motiv 453 Edelstahl-Griff 14-2, Ornamentrahmen

Motiv 451 Edelstahl-Griff 14-2, Ornamentrahmen, Motivglas Reflo sandgestrahlt mit unmattiertem Rand

Motiv 455 Edelstahl-Griff 14-2, Ornamentrahmen, Motivglas Reflo sandgestrahlt mit unmattiertem Rand

Motiv 457 Edelstahl-Griff 14-2, Ornamentrahmen, Seitenteile Ornamentglas Float satiniert

→ Alle Farben und Oberflächen finden Sie ab Seite 74.



Motiv 454



Motiv 422



Motiv 459



Motiv 891

THERMOSAFE / THERMOSAFE HYBRID

Alle Türmotive auf dieser Seite in Verkehrsweiß RAL 9016 matt

Motiv 454* Edelstahl-Griff 14-2, gefräste Nuten, Motivglas Reflo sandgestrahlt mit unmattiertem Rand

Motiv 422* Edelstahl-Griff 14-2, gefräste Nuten, Motivglas Reflo sandgestrahlt mit unmattiertem Rand

Motiv 459* Edelstahl-Griff 14-2, gefräste Nuten, geschlossenes Motiv

Motiv 891* Edelstahl-Griff 62-1, Seitenteile Ornamentverglasung Float mattiert

* nicht als ThermoSafe Hybrid lieferbar

→ Alle Farben und Oberflächen finden Sie ab Seite 74.

ThermoSafe / ThermoSafe Hybrid

Tür und Tor im Partnerlook



HAUSTÜR UND GARAGENTOR PERFEKT

AUFEINANDER ABGESTIMMT. In dem großen, aufeinander abgestimmten Programm von Hörmann erhalten Sie die Sicken von Tür und Tor Ihres Hauses in harmonischer Ansicht auf einer Linie. Das bedeutet: von der Grundlinie ausgehend ohne Versatz. Zusammen mit den MatchColor Vorzugsfarben freuen Sie sich dank abgestimmter Farben über die harmonische Gesamtansicht. Sie werden sehen: Gerade durch diese kleinen, aber feinen Details wird Ihr Zuhause noch schöner.

→ Weitere Informationen zu den Vorzugsfarben finden Sie auf Seite 74.



Weitere Informationen zu den Garagentoren finden Sie in der Broschüre Garagen-Sektionaltore.



Motive 825 / 845 / 855



Garagen-Sektionaltor
M-Sicke in Silkgrain Verkehrsweiß RAL 9016 matt



Motive 875 / 895 / 898

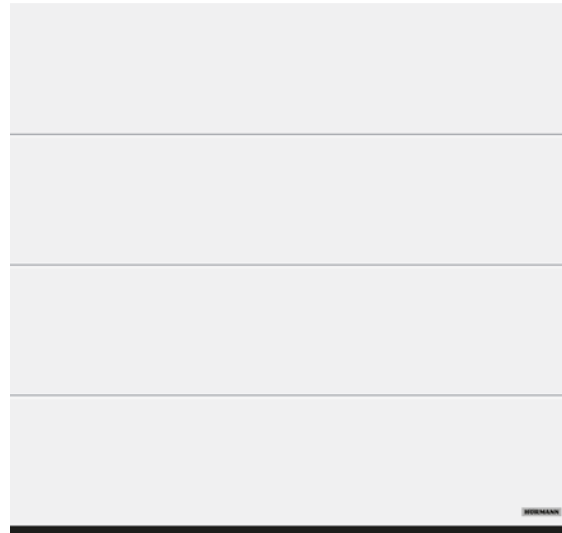

Garagen-Sektionaltor
L-Sicke in Silkgrain Verkehrsweiß RAL 9016 matt

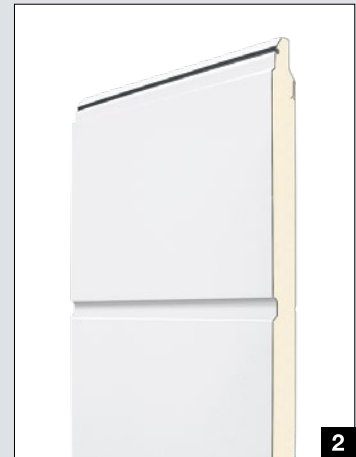

Im Querschnitt der Haustür **1** und des Garagentors **2** erkennen Sie: Die Sickenansicht der Tür ergibt sich durch die Nuten in der Füllung, beim Tor durch die Sicking der einzelnen Lamellen und durch die Lamellenübergänge. Die Ansicht auf einer Linie gilt auch bei unterschiedlicher Einbauhöhe der Tür zum Tor. Wir passen die Nutenhöhen in diesem Fall individuell nach Ihren Vorgaben an, Sie brauchen uns nur den Höhenversatz zu nennen. Für ein perfektes Gesamtbild steht Ihnen besonders bei diesen speziellen Haustürmotiven Ihr Hörmann Fachhändler mit exaktem Aufmaß vor Ort und mit fachkundiger Beratung zur Seite.

ThermoSafe / ThermoSafe Hybrid

Tür und Tor im Partnerlook

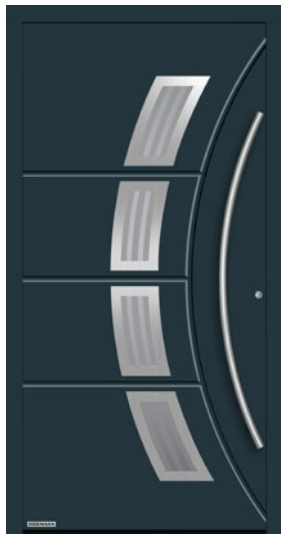

Motiv 188



Garagen-Sektionaltor
L-Sicke Design Motiv 457 in Silkgrain Anthrazitgrau RAL 7016 matt



Motiv 693



Motiv 861



Garagen-Sektionaltor
M-Sicke in Silkgrain Anthrazitgrau RAL 7016 matt



Motiv 862

HAUSTÜR UND GARAGENTOR IM PARTNERLOOK.

Durch ansichtsgleiche Designelemente und Motivgestaltungen werden Ihre Haustüren in Kombination mit Garagen-Sektionaltoren zu einem attraktiven Blickfang. Die Nutenabstände der Haustür und die Sickenabstände des Garagentors sind bei diesen Motiven nicht exakt fluchtend.



Motiv 871



Motiv 173

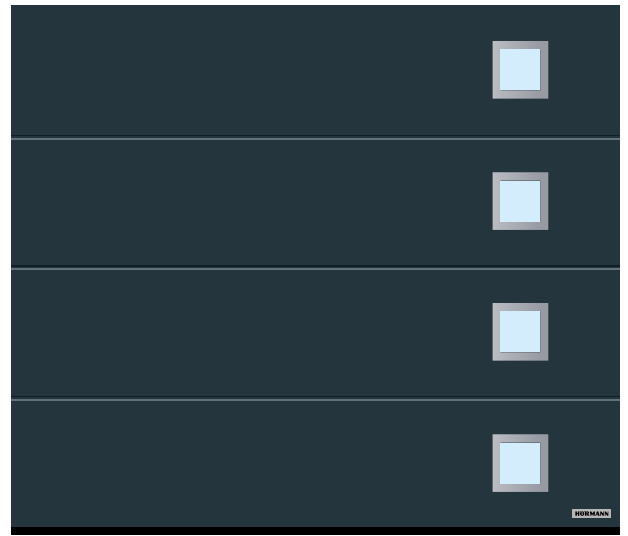

Garagen-Sektionaltor
L-Sicke Design Motiv 461 in Silkgrain Anthrazitgrau RAL 7016 matt



Motiv 872



Garagen-Sektionaltor
D-Sicke in Silkgrain Anthrazitgrau RAL 7016 matt

THERMOSAFE / THERMOSAFE HYBRID

Alle Türmotive auf dieser Doppelseite in Anthrazitgrau RAL 7016 Feinstruktur matt

Motiv 188 Edelstahl-Griff HOE 100, Motivglas Float mattiert mit 3 klaren Streifen

Motiv 693 Edelstahl-Griff HOE 300

Motiv 871 Edelstahl-Griff HOE 620

Motiv 173 Edelstahl-Griff HOE 300, optionales Ornamentglas Float mattiert

Motiv 861 Edelstahl-Griff HOE 700

Motiv 862 Edelstahl-Griff HOE 620

Motiv 872 Edelstahl-Griff HOE 615, Seitenteile Ornamentglas Float mattiert

→ Alle Farben und Oberflächen finden Sie ab Seite 74.

ThermoPlan Hybrid

Designklasse



Flächenbündiger Übergang
auf der Innen- und Außenseite



RC3-Sicherheit
serienmäßig



Schallschutz
bis zu 33 dB



Sehr gute Wärmedämmung
 U_D -Wert von bis zu $0,78 \text{ W}/(\text{m}^2\cdot\text{K})$

Nur bei Hörmann



Türblattaußenseite aus Edelstahl mit hochwertiger Pulverbeschichtung



Motiv 503



Vollflächige Türansicht und flächenbündiger Übergang vom Türflügel zum Türrahmen auf der Außenseite (Abbildung oben) und Innenseite (Abbildung unten).



Motiv 189



Motiv 860



Motiv 501



Motiv 502



NEU. Motiv 137



Motiv 138



Motiv 504



Motiv 505

THERMOPLAN HYBRID

Alle Türmotive auf dieser Seite in Anthrazitgrau RAL 7016 Feinstruktur matt

Motiv 503 Edelstahl-Griff HOE 500, Motivglas Float mattiert mit 7 klaren Streifen

Motiv 189 Edelstahl-Griff HOE 615, Motivglas Float mattiert mit 7 klaren Streifen

Motiv 860 Edelstahl-Griff HOE 700

Motiv 501 Edelstahl-Griff HOE 500, Verglasung Float satiniert

Motiv 502 Edelstahl-Griff HOE 500, Verglasung Float satiniert

Motiv 137 Edelstahl-Griff HOE 735, Motivglas Float mattiert mit 5 klaren Streifen

Motiv 138 Edelstahl-Griff HOE 500, Ornamentglas Float satiniert

Motiv 504 Edelstahl-Griff HOE 500, Motivglas Float mattiert mit 5 klaren Streifen

Motiv 505 Edelstahl-Griff HOE 500, Motivglas Float mattiert mit 4 klaren Streifen

→ Alle Farben und Oberflächen finden Sie ab Seite 74.

ThermoPlan Hybrid

Designklasse



Motiv 689

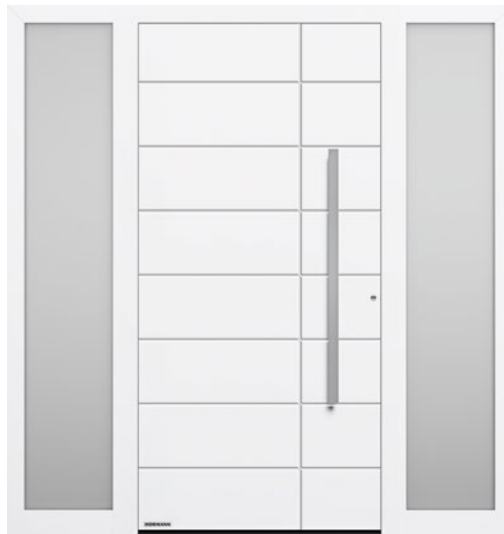

Motiv 862

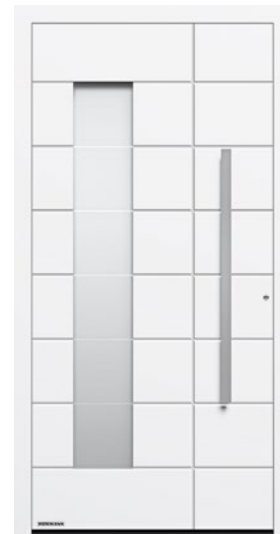

Motiv 867



Motiv 871



Motiv 872

THERMOPLAN HYBRID

Alle Türmotive auf dieser Seite in Verkehrsweiß RAL 9016 matt

Motiv 689 Edelstahl-Griff 38-2, Motivglas Parsol grau mattiert mit 7 klaren Streifen

Motiv 862 Edelstahl-Griff HOE 620, Seitenteile Ornamentglas Float sandgestrahlt

Motiv 867 Edelstahl-Griff HOE 620, Motivglas Float mattiert mit 7 klaren Streifen

Motiv 871 Edelstahl-Griff HOE 620, Seitenteile Ornamentglas Float sandgestrahlt

Motiv 872 Edelstahl-Griff HOE 615, Seitenteile Ornamentglas Float sandgestrahlt

→ Alle Farben und Oberflächen finden Sie ab Seite 74.



Motiv 565



Motiv 568



Motiv 823



Motiv 686



Motiv 723

THERMOPLAN HYBRID

Alle Türmotive auf dieser Seite in Verkehrsweiß RAL 9016 matt

Motiv 565 Design-Griff G 760 in Weißaluminium RAL 9006 seidenglänzend, Griffapplikation in Weißaluminium RAL 9006 seidenglänzend, Seitenteile Ornamentglas Float mattiert

Motiv 568 Design-Griff G 750 in Weißaluminium RAL 9006 seidenglänzend, Seitenteile Ornamentglas Float mattiert

Motiv 823 Griffleiste G 790 in Weißaluminium RAL 9006 seidenglänzend, Griffkonsolen in Türfarbe, Seitenteile Ornamentglas Float mattiert

Motiv 686 Edelstahl-Griff HOE 615, Motivglas Float mattiert mit 7 klaren Streifen

Motiv 723 Griffleiste G 790 in Weißaluminium RAL 9006 seidenglänzend, Griffkonsolen in Türfarbe, Ornamentglas Float mattiert

→ Alle Farben und Oberflächen finden Sie ab Seite 74.

ThermoCarbon

Premiumklasse



Dickfalzausprägung
auf der Innenseite



RC3-Sicherheit
serienmäßig



RC4-Sicherheit
optional



Schallschutz
bis zu 29 dB



**Überragende
Wärmedämmung**

Nur bei Hörmann

ThermoCarbon mit einem
 U_b -Wert von bis zu $0,47 \text{ W}/(\text{m}^2\cdot\text{K})$



Motiv 300

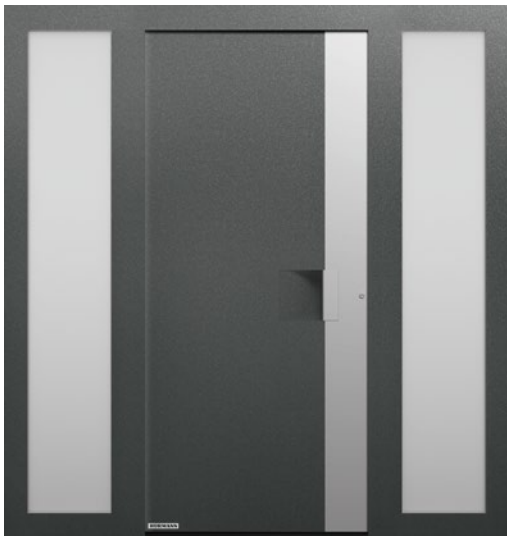

Motiv 301



Motiv 308



Motiv 309

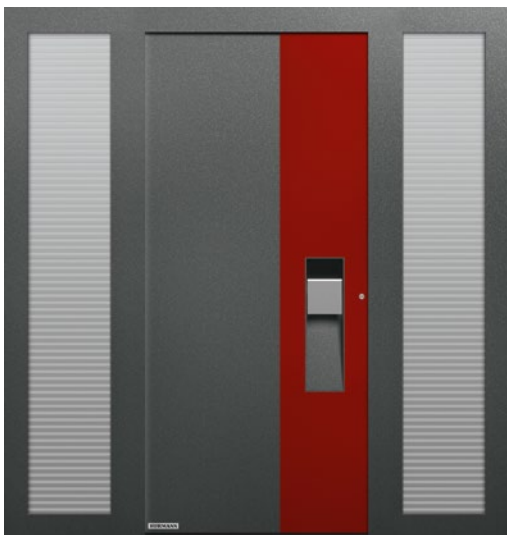

Motiv 305



Motiv 306



Motiv 310

THERMOCARBON

Alle Türmotive auf dieser Seite im Hörmann Farbton CH 703-AM Anthrazit Metallic Feinstruktur matt

Motiv 300 Griffleiste in Weißaluminium RAL 9006 seidenglänzend

Motiv 301 Flächenbündige Aluminium-Applikation und Griffleiste in Weißaluminium RAL 9006 seidenglänzend, Seitenteile Ornamentglas Float mattiert

Motiv 308 Griffleiste und Griffmulde in Tiefschwarz RAL 9005 Feinstruktur matt

Motiv 309 Flächenbündige Griffleiste in Weißaluminium RAL 9006 seidenglänzend

Motiv 305 Aluminium-Applikation in Rubinrot RAL 3003 matt, Griffmulde im Hörmann Farbton CH 703-AM Anthrazit Metallic Feinstruktur matt, flächenbündiger Edelstahl-Griff, Seitenteile Ornamentglas Micrograin

Motiv 306 Griffmulde in Verkehrsweiß RAL 9016 matt, flächenbündiger Edelstahl-Griff, Ornamentglas Float mattiert

Motiv 310 Flächenbündiger Edelstahl-Griff, Ornamentglas Float mattiert

→ Alle Farben und Oberflächen finden Sie ab Seite 74.

ThermoCarbon

Premiumklasse



Motiv 304



Motiv 314



Motiv 650



Motiv 312



Motiv 302



Motiv 680

THERMOCARBON

Alle Türmotive auf dieser Seite in Verkehrsweiß RAL 9016 matt

Motiv 304 Griffmulde in Weißaluminium RAL 9006 seidenglänzend, flächenbündiger Edelstahl-Griff, Seitenteile Ornamentglas Float mattiert

Motiv 314 Griffmulde in Verkehrsweiß RAL 9016 matt, flächenbündiger Edelstahl-Griff, Ornamentglas Float mattiert

Motiv 650 Edelstahl-Griff HOE 700, Ornamentglas Pave weiß

Motiv 312 Flächenbündige Griffleiste in Weißaluminium RAL 9006 seidenglänzend, Motivglas Float mattiert mit einem klaren senkrechten Streifen, Seitenteile Ornamentglas Float mattiert (vollflächig)

Motiv 302 Flächenbündige Griffleiste in Weißaluminium RAL 9006 seidenglänzend, Motivglas Float mattiert mit einem klaren senkrechten Streifen

Motiv 680 Edelstahl-Griff HOE 700, Ornamentglas Pave weiß

→ Alle Farben und Oberflächen finden Sie ab Seite 74.



Motiv 860



Motiv 565



Motiv 568



Motiv 823



Motiv 504



Motiv 686



Motiv 189

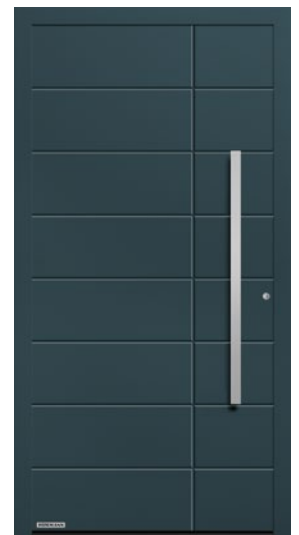

Motiv 862

THERMOCARBON

Alle Türmodelle auf dieser Seite in Schiefergrau RAL 7015 Feinstruktur matt

Motiv 860 Edelstahl-Griff HOE 700

Motiv 565 Design-Griff G 760 in Aluminium eloxiert E6 / EV 1, Griffapplikation in Aluminium eloxiert E6 / EV 1

Motiv 568 Design-Griff G 750 eloxiert E6 / EV1

Motiv 823 Griffleiste G 790 in Weißaluminium RAL 9006 seidenglänzend, Griffkonsole in Türfarbe

Motiv 504 Edelstahl-Griff HOE 500, Motivglas Float mattiert mit 5 klaren Querstreifen

Motiv 686 Edelstahl-Griff HOE 610, Motivglas Float mattiert mit 7 klaren Streifen

Motiv 189 Edelstahl-Griff HOE 615, Motivglas Float mattiert mit 7 klaren Streifen

Motiv 862 Edelstahl-Griff HOE 620

→ Alle Farben und Oberflächen finden Sie ab Seite 74.

TopComfort

Großflächige Verglasung



RC2-Sicherheit
optional



RC3-Sicherheit
optional



Schallschutz
bis zu 39 dB (je nach Glasart)



Gute Wärmedämmung
U_D-Wert von bis zu 1,3 W/(m²·K)



Motiv 100
Seitenteil nach Wunsch mit Hausnummer



Motiv 101
Seitenteil mit Briefkastenanlage

TOPCOMFORT

Alle Türmotive auf dieser Seite in Verkehrsweiß RAL 9016 matt

Motiv 100 Edelstahl-Griff 38-1, Ornamentglas Float mattiert, Seitenteile Ornamentglas Float mattiert

Motiv 101 Edelstahl-Griff 38-1, Ornamentglas Master-Carré, Seitenteile Ornamentglas Master-Carré

→ Alle Farben und Oberflächen finden Sie ab Seite 74.



Motiv 100
Motivglas oder Ornamentglas nach Wunsch



Motiv 100 MG 111



Motiv 100 MG 112



Motiv 100 MG 113



Motiv 100 MG 114



Motiv 100 MG 115



Motiv 100 MG 116

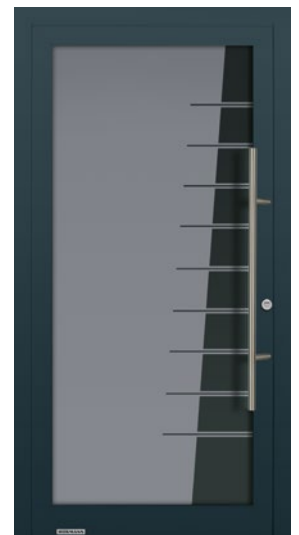

Motiv 100 MG 117

TOPCOMFORT

Alle Türmotive auf dieser Seite in Anthrazitgrau RAL 7016 matt

- Motiv 100 Motivglas nach Wunsch** Edelstahl-Griff HOE 710, Motivglas Float mattiert mit 7 klaren Streifen
- Motiv 100 MG 111** Edelstahl-Griff 38-2, Motivglas Parsol grau mattiert mit 7 durchgängigen klaren Streifen
- Motiv 100 MG 112** Edelstahl-Griff 38-2, Motivglas Micrograin mit waagerechter Struktur
- Motiv 100 MG 113** Edelstahl-Griff 38-2, Motivglas mit 25 mattierten Streifen
- Motiv 100 MG 114** Edelstahl-Griff 38-2, Motivglas mattiert mit klaren Halbkreisen und Streifen
- Motiv 100 MG 115** Edelstahl-Griff 38-2, Motivglas mattiert mit Rechtecken
- Motiv 100 MG 116** Edelstahl-Griff 38-2, Motivglas mit mattierten Streifen und Sichel
- Motiv 100 MG 117** Edelstahl-Griff 38-2, Motivglas mattiert mit 9 klaren Streifen

→ Alle Farben und Oberflächen finden Sie ab Seite 74.

TopComfort Portal

2-flügelige Haustüren



Schallschutz

bis zu 29 dB



**Gute
Wärmedämmung**

U_D-Wert von bis zu 1,2 W/(m²·K)



Motiv 860



Motiv 565



Motiv 568

TOPCOMFORT PORTAL

Alle Türmotive auf dieser Seite in Weißaluminium RAL 9006 seidenglänzend

Motiv 860 Edelstahl-Griff HOE 700

Motiv 565 Design-Griff G 760 in Weißaluminium RAL 9006 seidenglänzend, Griffapplikation in Weißaluminium RAL 9006 seidenglänzend

Motiv 568 Design-Griff G 750 in Weißaluminium RAL 9006 seidenglänzend

→ Alle Farben und Oberflächen finden Sie ab Seite 74.

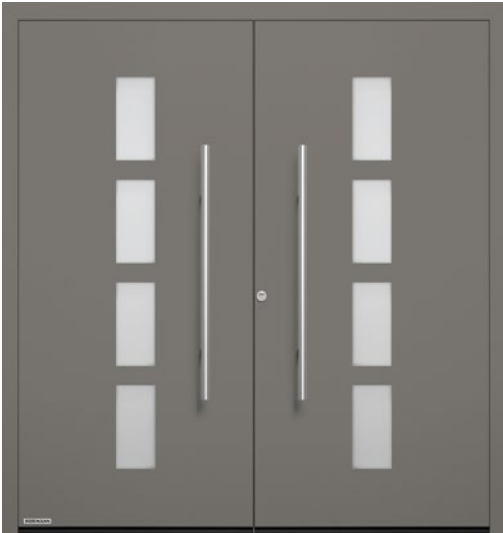

Motiv 501



Motiv 138

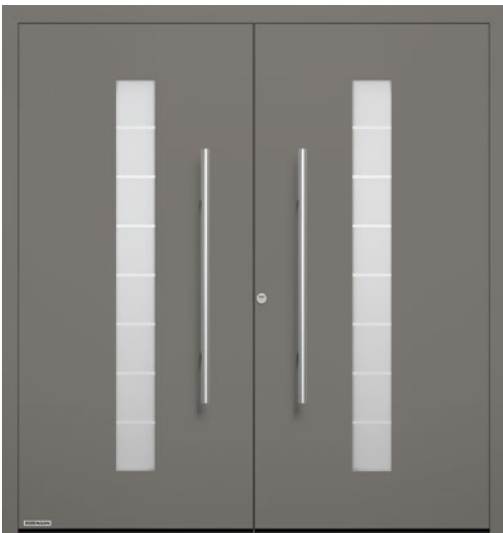

Motiv 503

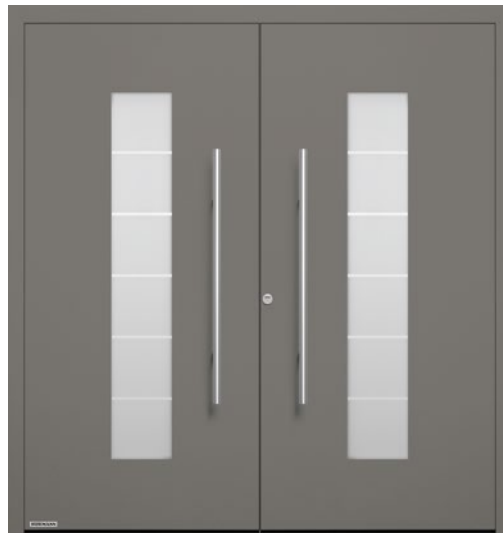

Motiv 504

TOPCOMFORT PORTAL

Alle Türmotive auf dieser Seite in Graualuminium RAL 9007 Feinstruktur matt

Motiv 501 Edelstahl-Griff HOE 500, Ornamentglas Float satiniert

Motiv 138 Edelstahl-Griff HOE 500, Ornamentglas Float satiniert

Motiv 503 Edelstahl-Griff HOE 500, Motivglas Float mattiert mit 7 klaren Streifen

Motiv 504 Edelstahl-Griff HOE 500, Motivglas Float mattiert mit 5 klaren Streifen

→ Alle Farben und Oberflächen finden Sie ab Seite 74.

MatchColor-, Standard- und Vorzugsfarben

Individuelle Gestaltungen



MatchColor

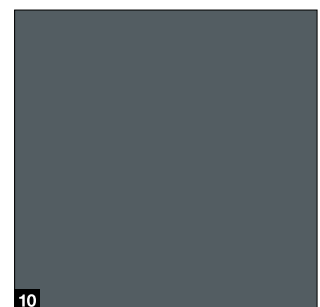
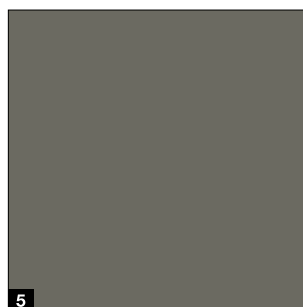
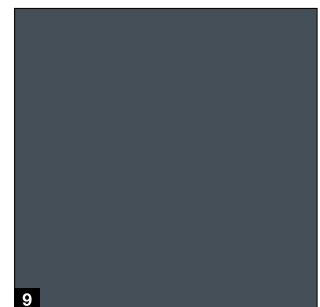
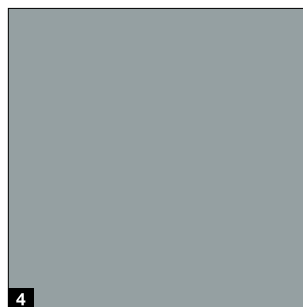
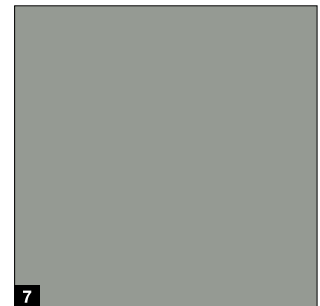
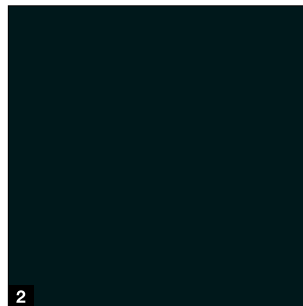
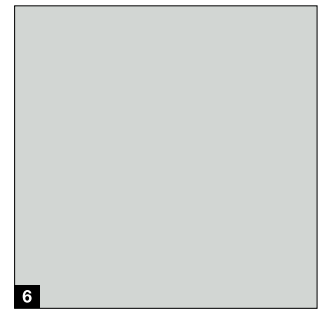
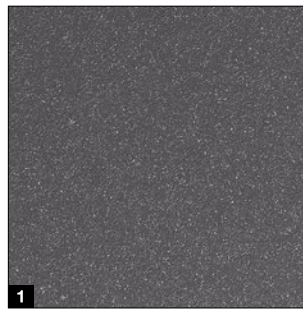

MatchColor

MatchColor

Gestalten Sie Ihr Zuhause in perfekter Farbharmonie – mit den MatchColor Vorzugsfarben für ansichtsgleiche Garagen-Sektionaltore, Haustüren, Nebeneingangstüren und Stahltüren. Freuen Sie sich dank abgestimmter Farben über die harmonische Gesamtansicht. Das ist Hörmann Markenqualität!

Standard- und Vorzugsfarben

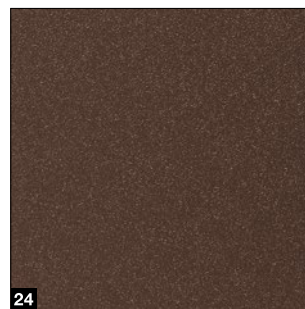
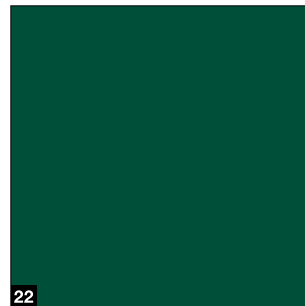
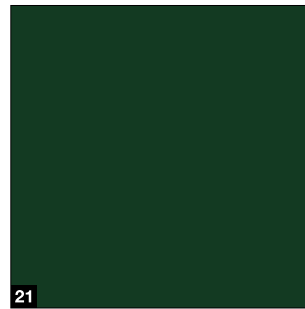
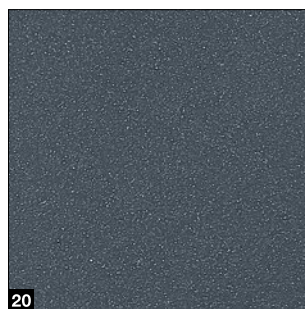
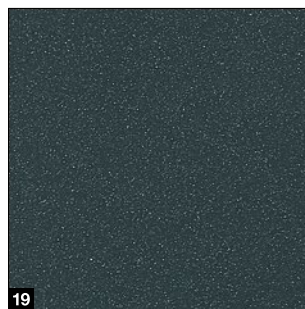
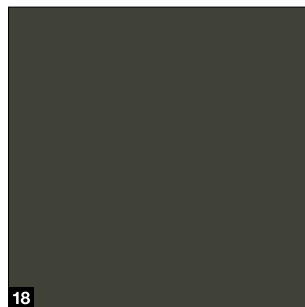
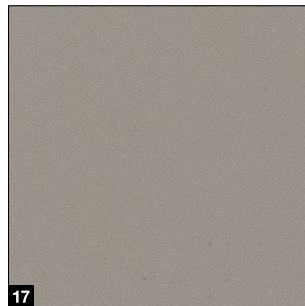
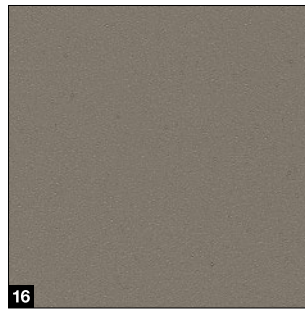
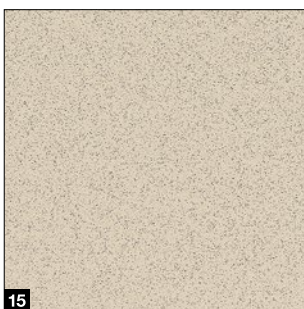
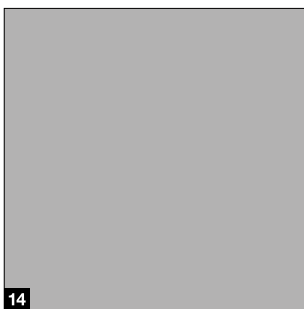
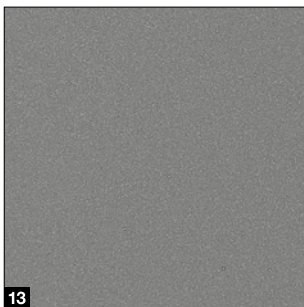
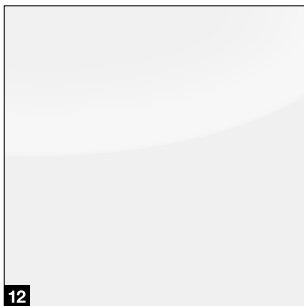
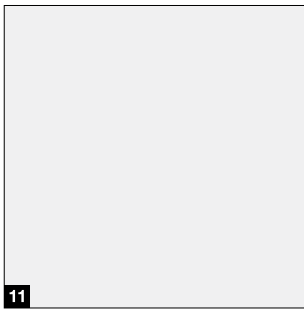

MatchColor

- 1 CH 703-AM Anthrazit Metallic Feinstruktur matt
- 2 RAL 9005 Tiefschwarz Feinstruktur matt
- 3 RAL 8028 Terrabraun matt
- 4 RAL 7040 Fenstergrau matt
- 5 RAL 7039 Quarzgrau matt
- 6 RAL 7035 Lichtgrau matt
- 7 RAL 7030 Steingrau matt
- 8 RAL 7016 Anthrazitgrau matt
- 9 RAL 7015 Schiefergrau matt
- 10 RAL 7012 Basaltgrau matt

Standardfarbe

- 11 RAL 9016 Verkehrsweiß matt

Vorzugsfarben

- 12 RAL 9016 Verkehrsweiß glänzend
- 13 RAL 9007 Graualuminium Feinstruktur matt
- 14 RAL 9006 Weißaluminium seidenglänzend
- 15 RAL 9001 Cremeweiß Feinstruktur matt
- 16 RAL 7039 Quarzgrau Feinstruktur matt
- 17 RAL 7030 Steingrau Feinstruktur matt
- 18 RAL 7022 Umbragrau matt
- 19 RAL 7016 Anthrazitgrau Feinstruktur matt
- 20 RAL 7015 Schiefergrau Feinstruktur matt
- 21 RAL 6009 Tannengrün matt
- 22 RAL 6005 Moosgrün matt
- 23 RAL 3003 Rubinrot matt
- 24 CH 607 Maronefarben Feinstruktur matt

Bitte beachten:

Alle Farbangaben in Anlehnung an die jeweilige RAL-Farbe. Die Abbildungen der Farben und Oberflächen sind aus drucktechnischen Gründen nicht farbverbindlich.

Lassen Sie sich von Ihrem Hörmann Vertriebspartner beraten.

RAL nach Wahl

Alle Haustüren erhalten Sie optional in rund 200 RAL-Classic Farben (ausgenommen sind Perleffekt- und Leuchtfarben) sowie in vielen NCS- und dB-Farben.

Türblattkonstruktion

Vollständig ausgeschäumt

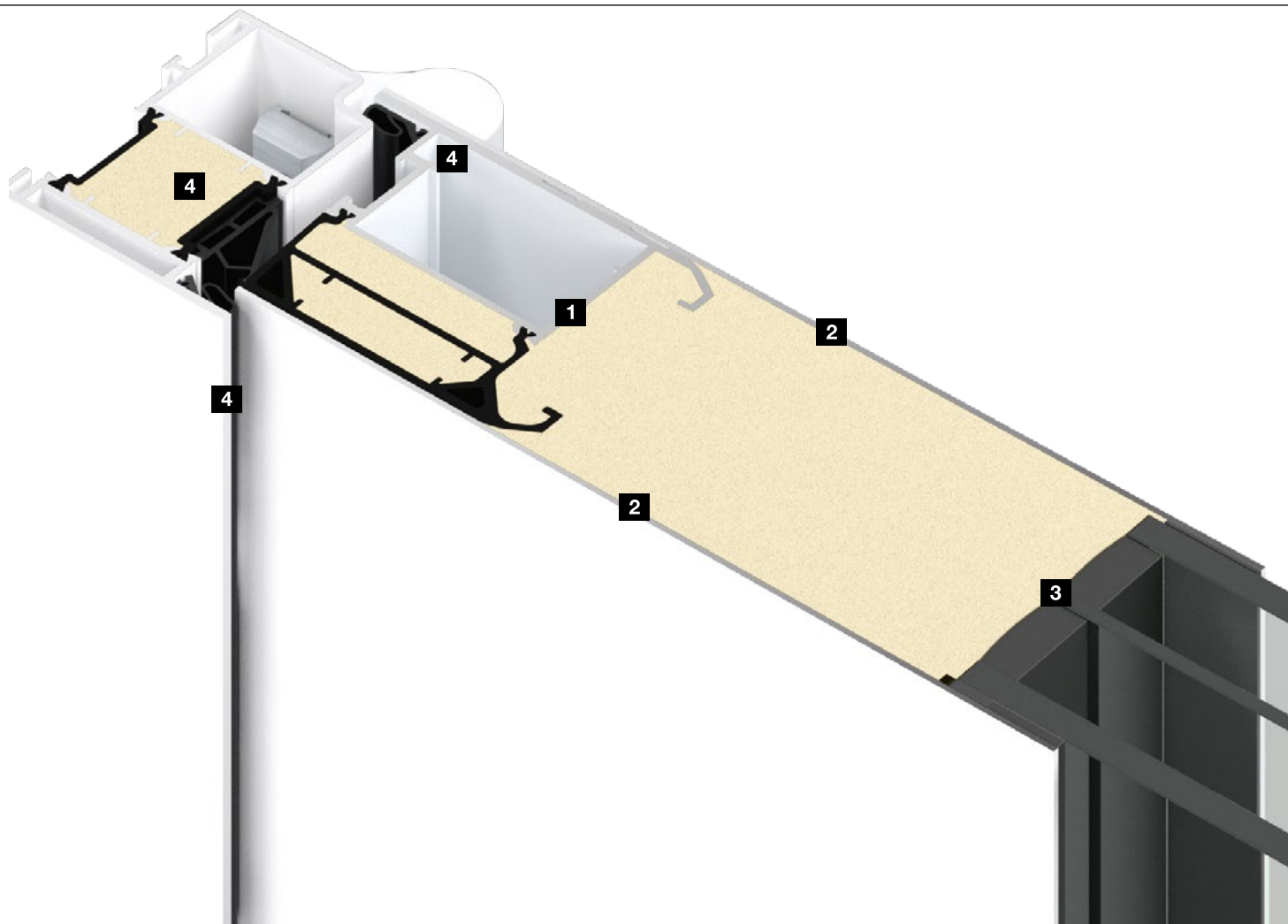

Leistungseigenschaften

ThermoSafe

ThermoSafe Hybrid

Bedienkräfte EN 12217	bis Klasse 5	bis Klasse 5
Dauerfunktion mechanische Beanspruchung EN 12400	bis Klasse 5	bis Klasse 5
Differenzklimaverhalten EN 12219	bis 2d / 2e	bis 2d / 2e
Luftdurchlässigkeit EN 12207	bis Klasse 4	bis Klasse 4
Schlagregendichtheit EN 12208	bis Klasse 7A	bis Klasse 7A
Widerstandsfähigkeit bei Windlast EN 12210	bis Klasse C2 / B2	bis Klasse C2 / B2
Stoßfestigkeit EN 13049	bis Klasse 1	bis Klasse 1
Mechanische Festigkeit EN 1192	bis Klasse 3	bis Klasse 3

Hinweis: Die genannten Leistungseigenschaften beschreiben die maximal möglichen Leistungen der Haustür. Diese Leistungen können je nach Ausstattung der Haustür abweichen.

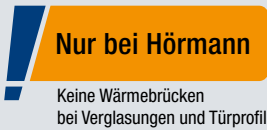

Komplett ausgeschäumtes Türblatt.

Bei ThermoSafe, ThermoSafe Hybrid, ThermoPlan Hybrid und ThermoCarbon Haustüren verbindet sich der PU-Schaum optimal mit dem Türprofil **1**, den Innen- und Außenblechen **2** sowie den Verglasungen **3**. Diese elegante Konstruktion überzeugt, im Gegensatz zu anderen Türsystemen, bei denen die Komponenten nur verklebt werden, mit einer besonders hohen Formstabilität und Widerstandsfähigkeit gegenüber Einbruchversuchen sowie einer noch besseren Wärmedämmung, da keine Wärmebrücken bei Verglasungen entstehen.

Mehrfachdichtungssystem. **4**

Unsere hochwertigen Dichtungen dichten den Flügel auch bei extremen Temperaturdifferenzen optimal ab. Die innere Dichtung umläuft den gesamten Türflügel. Mittel- und äußere Anschlagdichtung sind 3-seitig (oben und seitlich) eingesetzt. Alle unsere Dichtungen sind komplett durchlaufend und werden nicht vom Bandsystem unterbrochen wie bei Türen anderer Hersteller. Ergänzt wird dieses Dichtungssystem durch die Sockeldichtung, die die Bodenschwelle wirksam abdichtet. Die Mitteldichtung überzeugt mit ihrer Beflockung optisch und gewährleistet gleichzeitig ein leichtes Gleiten des Flügels in den Rahmen. Auch das Schließverhalten von Schloss und Zylinder ist dadurch immer leichtgängig.

ThermoPlan Hybrid	ThermoCarbon	TopComfort	TopComfort Portal
bis Klasse 5	bis Klasse 3	bis Klasse 3	bis Klasse 5
bis Klasse 5	bis Klasse 6	bis Klasse 5	bis Klasse 5
bis 2d / 1e	bis 2d / 2e	bis 2d / 2e	bis 2d / 1e
bis Klasse 4	bis Klasse 4	bis Klasse 4	bis Klasse 4
bis Klasse 7A	bis Klasse 7A	bis Klasse 5A	bis Klasse 7A
bis Klasse C2 / B2	bis Klasse C2 / B2	bis Klasse C2	bis Klasse C2 / B2
bis Klasse 1	bis Klasse 5	bis Klasse 1	bis Klasse 1
bis Klasse 3	bis Klasse 3	bis Klasse 3	bis Klasse 3

Türausführungen

Für jede Anforderung das passende Profil

- 1** Türprofil
- 2** Türblattdicke
- 3** Rahmendicke
- 4** Dichtungssystem

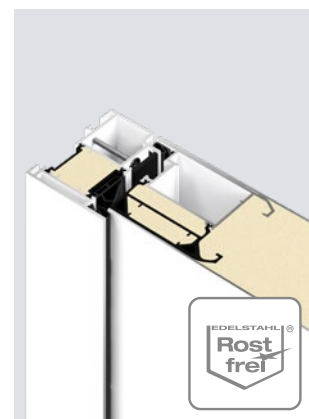
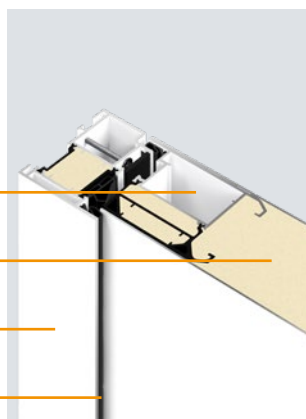

ThermoSafe

ThermoSafe Hybrid

1 Türprofil	Innenliegend	Innenliegend
Material	Aluminium, thermisch getrennt	Aluminium, thermisch getrennt
2 Türblattdicke	73 mm	73 mm
Außenblech	Aluminium	Edelstahl
Außenfalz	Gefälzt	Gefälzt
Innenblech	Aluminium	Aluminium
Innenfalz	Stumpf	Stumpf
3 Rahmendicke	82 mm	82 mm
Material	Aluminium, thermisch getrennt	Aluminium, thermisch getrennt
Montagenut	Serienmäßig	Serienmäßig
4 Dichtungssystem	3-fach	3-fach
Bodenschwelle	Polyamid	Polyamid
Wärmedämmung (U _D -Wert)*	bis zu 0,87 W/(m²·K)	bis zu 0,87 W/(m²·K)
Schallschutz	30 dB	30 dB

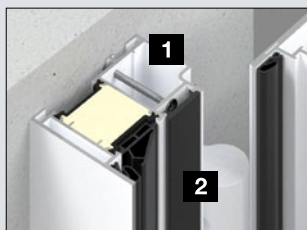

Montagenut zur unsichtbaren Verschraubung

Unsere 1-flügeligen Haustüren ohne Seitenteile sind jetzt serienmäßig mit einer Montagenut **1** ausgestattet, die eine verdeckt liegende Montage ohne sichtbare Schraubenköpfe ermöglicht. Eine hochwertige Abdeckkleiste **2** überdeckt die Nut, sodass eine schöne, homogene Profilsicht im Falzbereich entsteht.

* Abhängig von der Türgröße. Angegebene Werte für RAM 1250 × 2200 mm

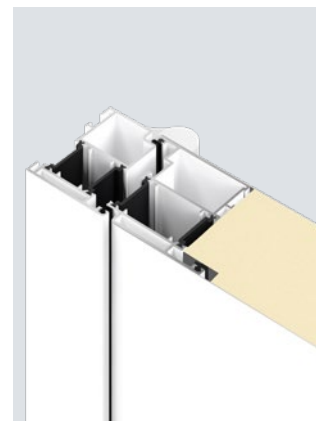
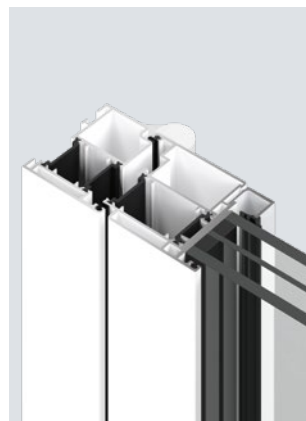
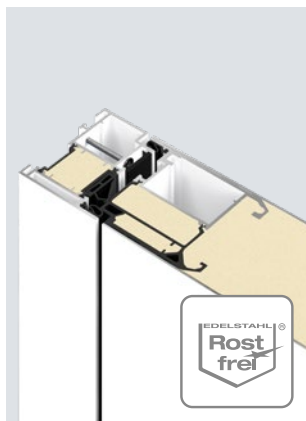

ThermoPlan Hybrid

ThermoCarbon

TopComfort

TopComfort Portal

Innenliegend

Innenliegend

Verglasungsrahmen

Innenliegend

Aluminium, thermisch getrennt

Carbon, thermisch getrennt

Aluminium, thermisch getrennt

Aluminium, thermisch getrennt

82 mm

100 mm

80 mm

83 mm

Edelstahl

Aluminium

Aluminium

Stumpf

Gefälzt

Stumpf

Stumpf

Aluminium

Aluminium

Aluminium

Stumpf

Gefälzt

Stumpf

Stumpf

82 mm

111 mm

80 mm

80 mm

Aluminium, thermisch getrennt

Aluminium, thermisch getrennt

Aluminium, thermisch getrennt

Aluminium, thermisch getrennt

Serienmäßig

3-fach

4-fach

2-fach

2-fach

Polyamid

Polyamid

Aluminium-Kunststoff

Aluminium-Kunststoff

bis zu 0,78 W/(m²·K)

bis zu 0,47 W/(m²·K)

bis zu 1,3 W/(m²·K)

bis zu 1,2 W/(m²·K)

33 dB

29 dB

29 bis 39 dB (je nach Glasart)

29 dB



Bodenschwelle

Die serienmäßige Bodenschwelle **1** besteht aus hochwertigem Polyamid und sorgt für einen thermisch getrennten Bodenabschluss. Für eine elegantere Außenansicht empfehlen wir die optionale Abdeckung aus Aluminium **2**.

Türausstattungen

Für ein elegantes und funktionales Türdesign

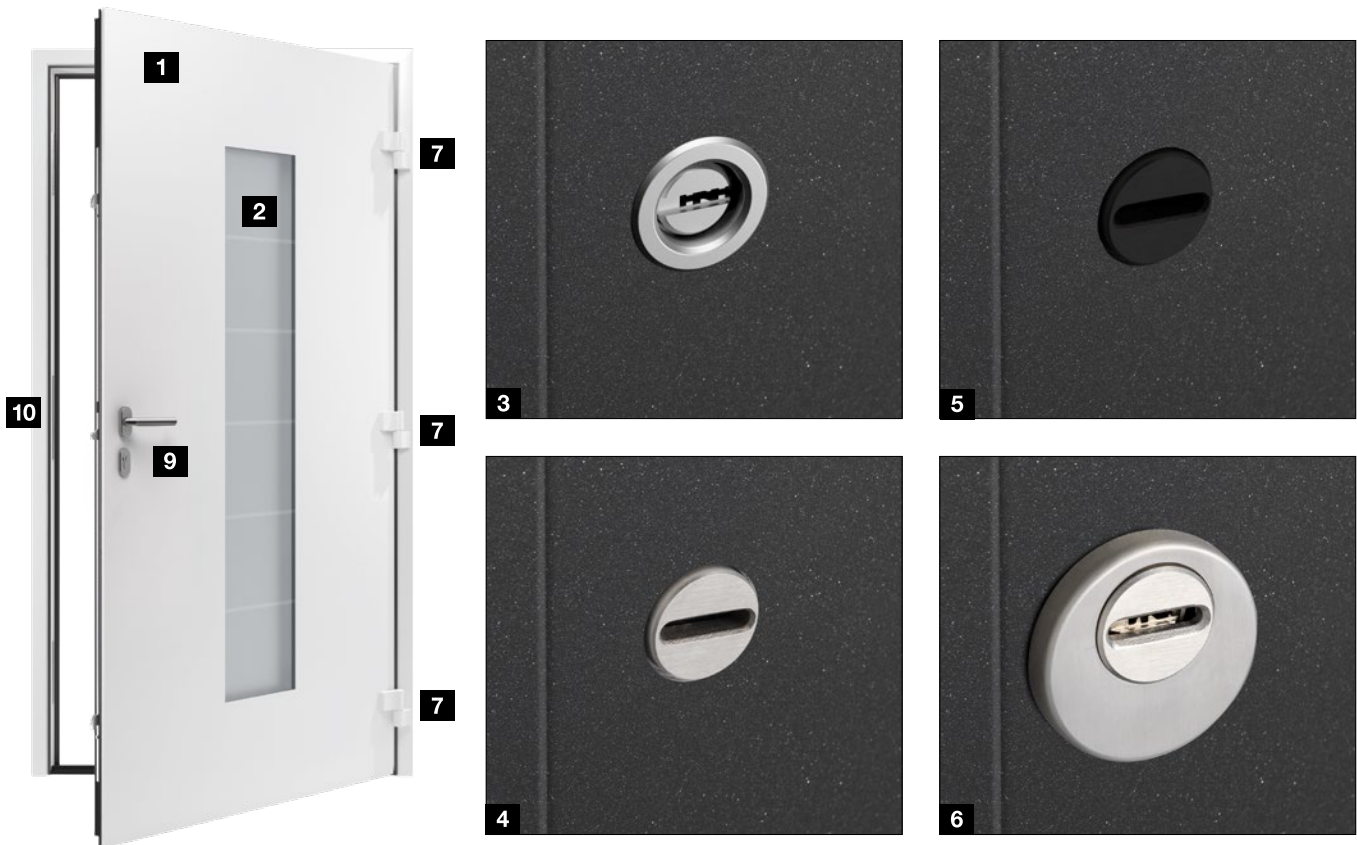

	ThermoSafe	ThermoSafe Hybrid
1 vollflächige Innenansicht	●	●
2 Isolierglas	3-fach-Verglasung	3-fach-Verglasung
3 NEU. Profilzylinder mit Rosettenring, Edelstahl	●	●
4 Profilzylinder mit einglassener Bohrschutzscheibe, Edelstahl	○	○
5 NEU. Profilzylinder mit einglassener Bohrschutzscheibe, Schwarz	○	○
6 Profilzylinder mit aufgesetzter Sicherheitsrosette, Edelstahl	-	○ ²⁾
7 3D-Bänder inklusive Aushebelsicherung, Verkehrsweiß RAL 9016	●	●
8 verdeckt liegende Bänder	○	○
9 Innendrucker	Edelstahl-Drucker CARO	Edelstahl-Drucker CARO
10 Edelstahl-Schließblech	●	●
11 integrierter Obentürschließer oder Obentürschließer HDC 35 (ohne Abbildung) mit mechanischer Feststelleinheit	-	-
11 Öffnungsbegrenzer (ohne Abbildung)	○	○
12 absenkbare Bodendichtung mit Wetterschutz	○	○

● = Serienmäßig ○ = Optional - = nicht lieferbar

¹⁾ Motiv 310 mit 3-fach-Verglasung

²⁾ Bei nach außen öffnender Ausführung

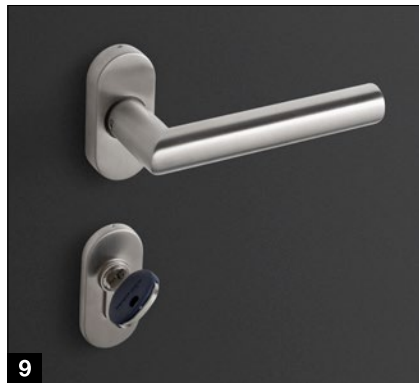
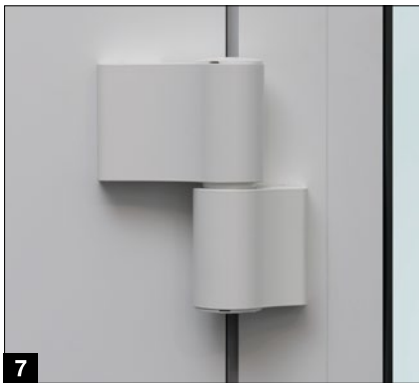

ThermoPlan Hybrid

ThermoCarbon

TopComfort



TopComfort Portal

●	●	●	●
3-fach-Verglasung	4-fach Verglasung ¹⁾	3-fach-Verglasung	3-fach-Verglasung
-	-	-	-
●	●	-	-
○	○	-	-
-	-	●	●
●	-	●	●
○	●	○	○
Edelstahl-Drücker CARO	Edelstahl-Drücker CARO	Aluminium-Drücker Rondo, Verkehrsweiß RAL 9016	Aluminium-Drücker Rondo, Verkehrsweiß RAL 9016
●	● (im Falz integriert)	●	●
-	-	○	○
○	○	○ mit Scherenbegrenzer	○
-	-	○ ohne Wetterschutz	○ ohne Wetterschutz

Sicherheitsausstattungen

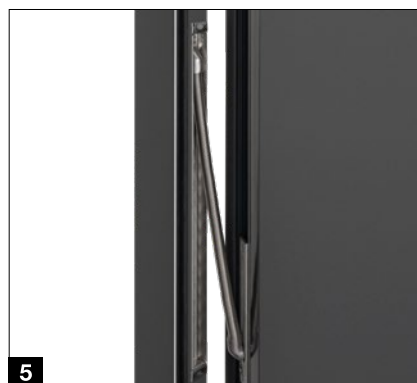
Serienmäßige zertifizierte Sicherheitsausstattung



	ThermoSafe	ThermoSafe Hybrid
 RC2-Sicherheitsausstattung	-	-
 RC3-Sicherheitsausstattung	●	●
 RC4-Sicherheitsausstattung	-	● für Türmotive ohne Verglasung und mit H5 Schloss
3 Sicherheitsschloss H5 / H9 mit Schwenkriegel und mechanischer Verriegelung	● H5 mit 5-fach-Verriegelung	● H5 mit 5-fach-Verriegelung
E-Öffner mit Tag / Nachtfunktion	○	○
E-Öffner mit Tag / Nachtfunktion und Daueroffen	○	○
4 Sicherheitsschloss S5 / S7 Automatik mit Fallenriegel und mechanischer Selbstverriegelung	■ S5 mit 5-fach-Verriegelung	■ S5 mit 5-fach-Verriegelung
4 Sicherheitsschloss S5S Automatik mit zusätzlichem Sperrbügel	○ S5S mit 5-fach-Verriegelung	○ S5S mit 5-fach-Verriegelung
4 Sicherheitsschloss S5 / S7 Comfort / Code / Scan / Smart / BlueSecur mit Fallenriegel, mechanischer Selbstverriegelung und elektrischer Entriegelung	○ S5 mit 5-fach-Verriegelung	○ S5 mit 5-fach-Verriegelung
5 Kabelübergang mit Spiralkabel	○	○
6 Kabelübergang KÜ 240 mit Spiralkabel kurz und Montagenut	-	-
Kabelübergang mit Kabelband und Pfosten- / Kämpferkonstruktion	○	○

● = Serienmäßig ■ = Optional ohne Aufpreis ○ = Optional - = nicht lieferbar



RC2-Sicherheit geprüft und zertifiziert

Ein Gelegenheitstäter versucht, mit einfachen Werkzeugen die verriegelte Tür innerhalb von 3 Minuten aufzubrechen.



RC3-Sicherheit geprüft und zertifiziert

Ein Täter versucht, mit Werkzeugen wie z. B. Kuhfuß und einfachen Bohrwerkzeugen die verriegelte Tür innerhalb von 5 Minuten aufzubrechen.



RC4-Sicherheit geprüft und zertifiziert

Ein erfahrener Täter versucht, mit Werkzeugen wie z. B. Kuhfuß sowie Bohr- und Schlagwerkzeugen die verriegelte Tür innerhalb von 10 Minuten aufzubrechen.



ThermoPlan Hybrid

ThermoCarbon

TopComfort

TopComfort Portal

		<input type="radio"/>	
<input checked="" type="radio"/>	<input checked="" type="radio"/>	<input type="radio"/>	
-	<input type="radio"/>	-	-
<input checked="" type="radio"/> H5 mit 5-fach-Verriegelung	<input checked="" type="radio"/> H9 mit 9-fach-Verriegelung	<input checked="" type="radio"/> H5 mit 5-fach-Verriegelung	<input checked="" type="radio"/> H5 mit 5-fach-Verriegelung
<input type="radio"/>	<input type="radio"/>	<input type="radio"/>	<input type="radio"/>
<input type="radio"/>	<input type="radio"/>	<input type="radio"/>	<input type="radio"/>
<input checked="" type="radio"/> S5 mit 5-fach-Verriegelung	<input checked="" type="radio"/> S7 mit 7-fach-Verriegelung	<input checked="" type="radio"/> S5 mit 5-fach-Verriegelung	<input checked="" type="radio"/> S5 mit 5-fach-Verriegelung
<input type="radio"/> S5S mit 5-fach-Verriegelung	-	<input type="radio"/> S5S mit 5-fach-Verriegelung	<input type="radio"/> S5S mit 5-fach-Verriegelung
<input type="radio"/> S5 mit 5-fach-Verriegelung	<input type="radio"/> S7 mit 7-fach-Verriegelung	<input type="radio"/> S5 mit 5-fach-Verriegelung	<input type="radio"/> S5 mit 5-fach-Verriegelung
<input type="radio"/>	-	<input type="radio"/>	<input type="radio"/>
-	<input type="radio"/>	-	<input type="radio"/>
<input type="radio"/>	-	-	-



Sicherheitsschlösser

Mit Sicherheit intelligent ausgestattet

Standardschlösser

Sicherheitsschloss H5 / H9 (serienmäßig)

- mechanische Mehrfachverriegelung per Schlüssel
- Öffnung / Schließung durch eintourige Schlüsseldrehung
- elektrische Öffnung durch optionalen E-Öffner per Taster oder an der Gegensprechanlage



Elektrische Öffnung per Taster oder an der Gegensprechanlage durch optionalen E-Öffner

Sicherheitsschloss S5 / S7 Automatik

(wahlweise ohne Aufpreis)

- mechanische Mehrfachselbstverriegelung: Beim Schließen der Tür verriegelt das Schloss automatisch
- alternativ manuelle Öffnung per Schlüssel oder Innendrücker
- kein E-Öffner möglich

Sicherheitsschloss S5S Automatik (gegen Aufpreis)

- Funktionen wie S5 / S7 Automatik
- zusätzlicher integrierter Sperrbügel für Spaltöffnung

Komfortschlösser S5 / S7, VdS-Klasse B (gegen Aufpreis)

	S5 / S7 Comfort	S5 / S7 Code	S5 / S7 Scan	S5 / S7 BlueSecur	S5 / S7 Smart
Anschluss an die Haussprechanlage	●	●	●	●	●
Codetaster im Türflügel		●			
Codetaster im Türgriff		○			
Fingerleser im Türflügel			●		
Fingerleser im Türgriff			○		
Bluetooth-Empfänger für Hörmann BlueSecur		○	○	●	
BiSecur Funk		○	○		●

● = Serienmäßig ○ = Optional

S5 = 5-fach-Verriegelung für ThermoSafe, ThermoSafe Hybrid, ThermoPlan Hybrid

S7 = 7-fach-Verriegelung für ThermoCarbon

S5 / S7 Comfort

- mechanische Mehrfachselbstverriegelung: Beim Schließen der Tür verriegelt das Schloss automatisch
- **elektrische Öffnung per Taster oder an der Gegensprechanlage**
- alternativ manuelle Öffnung per Schlüssel oder Innendrücker



S5 / S7 Code

- mechanische Mehrfachselbstverriegelung: Beim Schließen der Tür verriegelt das Schloss automatisch
- **elektrische Öffnung durch Codeeingabe (bis zu 20 Codes)**
- **Codetastatur (Maße: 45 x 75 mm) im Türflügel oder im Türgriff HOE 605 integriert**
- alternativ manuelle Öffnung per Schlüssel oder Innendrücker



Edelstahl, gebürstet



Elegant im Außengriff
HOE 605 integriert

Sicherheitsschlösser

Mit Sicherheit intelligent ausgestattet

S5 / S7 Scan

- mechanische Mehrfachselbstverriegelung: Beim Schließen der Tür verriegelt das Schloss automatisch
- elektrische Öffnung durch Fingerabdruck (bis zu 80 Fingerabdrücke programmierbar)
- **NEU.** Fingerleser (Maße: 24 x 52 mm) im Türflügel oder im Türgriff HOE 506-1 / HOE 706-1 / G850 integriert
- **NEU.** verdeckt liegende Lösung auf der Rückseite des Griffs G850
- alternativ manuelle Öffnung per Schlüssel oder Innendrücker



Edelstahl gebürstet

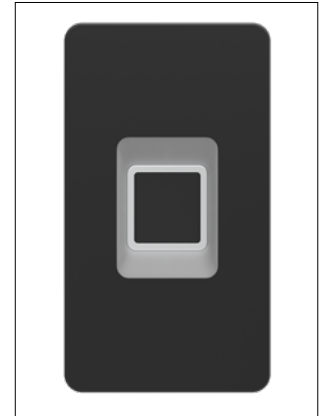

Tiefschwarz RAL 9005 Feinstruktur matt



NEU. verdeckt liegende Lösung auf der Rückseite des Griffs G850



Elegant im Außengriff integriert

S5 / S7 BlueSecur

- mechanische Mehrfachselbstverriegelung: Beim Schließen der Tür verriegelt das Schloss automatisch
- elektrische Öffnung per Smartphone mit der **Hörmann BlueSecur App**
- **Hörmann BlueSecur Bluetooth-Empfänger im Türrahmen integriert**
- alternativ manuelle Öffnung per Schlüssel oder Innendrücker

Hörmann BlueSecur App

- benutzerfreundliche Oberfläche
- Benutzerberechtigungen dauerhaft oder zeitbegrenzt auf andere Smartphones übertragen



Europäisches Patent

 **Hörmann BlueSecur**

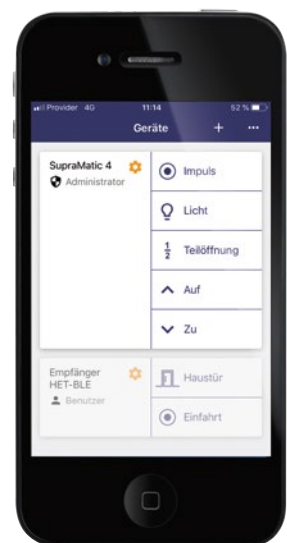

S5 / S7 Smart

- mechanische Mehrfachselbstverriegelung: Beim Schließen der Tür verriegelt das Schloss automatisch
- elektrische Öffnung per Handsender, Funktaster oder Smart Home System Hörmann homee
- Hörmann Funk-Empfänger 868 Mhz BiSecur im Türrahmen integriert
- Statusmeldung über optionalen Riegelschaltkontakt im Nebenschließblech
- alternativ manuelle Öffnung per Schlüssel oder Innendrucker



Handsender HS 1 BS
1 Tastenfunktion,
Strukturoberfläche Schwarz matt



Funk-Fingerleser FFL 25 BS
2 Funktionen, bis zu
25 Fingerabdrücke, mit
Klappdeckel, Unterputz- und
Aufputzmontage möglich,
Kunststoffgehäuse lackiert in
Weißaluminium RAL 9006



Funk-Innentaster FIT 5 BS
4 Tastenfunktionen plus
Abfragetaste für Statusmeldung,
Kunststoffgehäuse in Reinweiß
RAL 9010



Hörmann homee Brain
Basiswürfel zur Bedienung von
Hörmann Garagentor- und
Einfahrtstor-Antrieben,
Haustürschlössern, Elektrogeräten
und Zufahrtssystemen über
Hörmann homee App



Nur bei Hörmann

Alle Automatikschlösser mit Elektromotor können optional mit dem BiSecur Funksystem ausgestattet werden. So öffnen Sie Ihre Haustür ganz bequem mit einem optionalen Handsender, Funktaster oder mit dem Smart Home System Hörmann homee.

Ein weiterer Vorteil für Sie: Mit demselben Handsender können Sie auch Ihr Hörmann Garagen- oder Einfahrtstor bedienen. Das extrem sichere Funksystem garantiert Ihnen, dass kein Fremder Ihr Funksignal kopieren kann. Alle Antriebe, Empfänger und Bedienelemente mit BiSecur Funksystem sind miteinander zu 100% kompatibel.

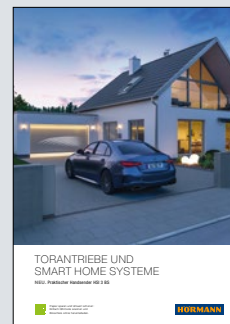

Weitere Informationen finden Sie in der Broschüre Torantriebe und Smart Home Systeme.

Außengriffe

Greifbar schönes Design



HOE 500
Edelstahl matt
gebürstet
Grifflänge ¹⁾: 1000 mm

HOE 501 / HOE 739
Edelstahl gebürstet
Grifflänge ¹⁾: 1000 mm
(HOE 501), 1703 mm
(HOE 739)

**HOE 501 / HOE 739
black.edition**
Tiefschwarz RAL 9005
Feinstruktur matt
Grifflänge ¹⁾: 1000 mm
(HOE 501), 1703 mm
(HOE 739)

NEU. HOE 506-1
Edelstahl gebürstet,
vorerüstet zur
Aufnahme eines
Fingerlesers
Grifflänge ¹⁾: 1000 mm

**NEU. HOE 506-1
black.edition**
Tiefschwarz RAL 9005
Feinstruktur matt,
vorerüstet zur
Aufnahme eines
Fingerlesers
Grifflänge ¹⁾: 1000 mm

HOE 600 / 610 / 615
Edelstahl gebürstet
Griffängen ¹⁾: 950 mm
(HOE 600), 1100 mm
(HOE 615), 1250 mm
(HOE 610)



NEU. HOE 730
Edelstahl gebürstet
Grifflänge ¹⁾: 1670 mm

HOE 795 / 796
Edelstahl gebürstet
Griffängen ²⁾:
1027 mm (HOE 795),
627 mm (HOE 796)

38-1
Edelstahl poliert mit
Dekormittelteil
Grifflänge ¹⁾: 1000 mm

38-2
Edelstahl gebürstet
Grifflänge ¹⁾: 1000 mm

HOE 800
Edelstahl poliert mit
Dekormittelteil
Grifflänge ³⁾: 330 mm

14-1
Edelstahl poliert mit
Dekormittelteil
Grifflänge ³⁾: 330 mm

39-1 black.edition
Tiefschwarz RAL 9005 matt
(ohne Abbildung)



HOE 605

Edelstahl gebürstet, vorgerüstet zur Aufnahme eines Codetasters
Grifflänge ¹⁾: 1000 mm

HOE 700

Edelstahl poliert mit Dekormittelteil
Grifflänge ¹⁾: 1000 mm

HOE 701

Edelstahl mit Dekormittelteil
Grifflänge ¹⁾: 1000 mm

NEU. HOE 706-1

Edelstahl gebürstet, vorgerüstet zur Aufnahme eines Fingerlesers
Grifflänge ¹⁾: 1000 mm

HOE 710

Edelstahl gebürstet
Grifflänge: angepasst an die Türhöhe

HOE 730 / HOE 735

Edelstahl gebürstet
Grifflänge: 1878 mm ⁶⁾ (HOE 730), 1640 mm ⁸⁾ (HOE 735)

HOE 740

Edelstahl gebürstet
Grifflänge ²⁾: angepasst an die Türhöhe



14-2

Edelstahl gebürstet
Grifflänge ³⁾: 330 mm

14-4

Messing poliert
Grifflänge ³⁾: 330 mm

11-1

Edelstahl gebürstet
Grifflänge ³⁾: 290 mm

81-1

Messing poliert
Grifflänge ³⁾: 290 mm

92-2

Edelstahl gebürstet
Grifflänge ⁴⁾: 350 mm

94-2

Edelstahl gebürstet
Grifflänge ⁵⁾: 300 mm

Abstand der Befestigungen:

¹⁾ 1594 mm bzw. 600 mm

²⁾ 980 mm bzw. 580 mm

³⁾ 210 mm

⁴⁾ 350 mm

⁵⁾ 300 mm

⁶⁾ 1770 mm

⁷⁾ 1630 mm

⁸⁾ 1530 mm

Außengriffe

Design-Griffe, angepasst an die Türhöhe



Design-Griff G 750

Griffleiste: Aluminium eloxiert oder RAL nach Wahl
Grifflänge: Türhöhe



Design-Griff G 760

Griffleiste: Aluminium eloxiert oder RAL nach Wahl
Griffapplikation: Aluminium eloxiert E6 / EV 1, RAL nach Wahl oder MatchDecor
Griffängen: Türhöhe



NEU. Design-Griff G850, 856, 857

Griffleiste: RAL nach Wahl
Griffapplikation: RAL nach Wahl oder MatchDecor
Griffängen: Türhöhe (G850), 1000 mm (G857), Höhe des Lichtausschnitts (G856)

Optionale Beleuchtung in der Griffleiste



Drückergarnituren

Formschön in Design und Sicherheit



Edelstahl-Drücker CARO
serienmäßig für ThermoCarbon, ThermoSafe, ThermoSafe Hybrid und ThermoPlan Hybrid sowie optional für TopComfort und TopComfort Portal



Edelstahl-Drücker Okto
optional für ThermoSafe, ThermoSafe Hybrid, ThermoPlan Hybrid, TopComfort und TopComfort Portal



Aluminium-Drücker Rondo
in Verkehrsweiß RAL 9016, serienmäßig für TopComfort und TopComfort Portal



Edelstahl-Drückergarnitur D-116
optional für ThermoSafe, ThermoSafe Hybrid, ThermoPlan Hybrid, TopComfort und TopComfort Portal



Edelstahl-Drückergarnitur D-335
optional für ThermoSafe, ThermoSafe Hybrid, ThermoPlan Hybrid, TopComfort und TopComfort Portal



Aluminium-Drücker D-360 black.edition
in Tiefschwarz RAL 9005 Feinstruktur matt, optional für ThermoSafe, ThermoSafe Hybrid, ThermoPlan Hybrid und ThermoCarbon



Aluminium-Drücker D-360
in Verkehrsweiß RAL 9016, optional für ThermoSafe, ThermoSafe Hybrid, ThermoPlan Hybrid und ThermoCarbon



Edelstahl-Drücker D-360
optional für ThermoSafe, ThermoSafe Hybrid, ThermoPlan Hybrid und ThermoCarbon



Edelstahl-Drücker D-360
optional für ThermoSafe, ThermoSafe Hybrid, ThermoPlan Hybrid und ThermoCarbon



Aluminium-Sicherheitsgarnitur 62-1
optional für ThermoSafe, ThermoSafe Hybrid, ThermoPlan Hybrid, TopComfort (nicht für RC3-Sicherheitsausstattung) und TopComfort Portal



Edelstahl-Sicherheitsgarnitur 62-4
in Verkehrsweiß RAL 9016, optional für ThermoSafe, ThermoSafe Hybrid, ThermoPlan Hybrid, TopComfort (nicht für RC3-Sicherheitsausstattung) und TopComfort Portal



Schutzdrücker

Vermeiden Sie Türöffnungen durch Haustiere: Unser Schutzdrücker öffnet erst nach ca. 87° anstatt 25° wie bei herkömmlichen Drückern. Somit ist kein Abschließen der Tür erforderlich. Unsere Komfortfunktionen wie z. B. der E-Öffner, der Codetaster oder der Fingerscan bleiben Ihnen natürlich trotzdem erhalten.

→ Erhältlich für alle Aluminium-Haustüren



Sehen Sie den Kurzfilm auf YouTube oder www.hoermann.de/mediacenter

Verglasungen

Für Türmotive und Seitenteile

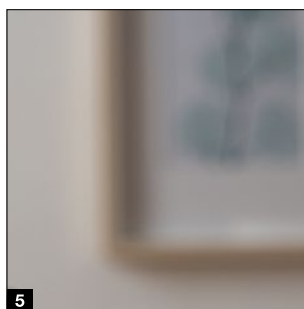
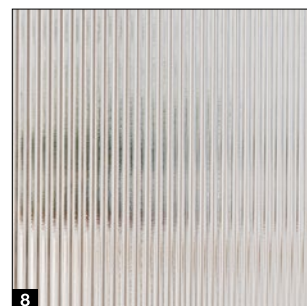
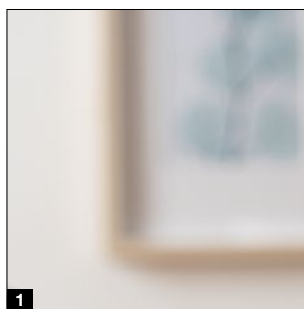
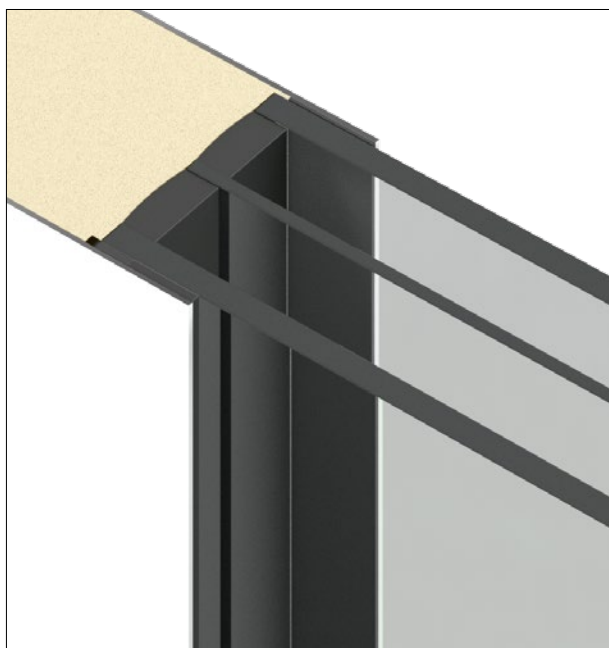

Nur bei Hörmann

Serienmäßig mit 10 mm P5A
Verbund Sicherheitsglas und
8 mm VSG-Glas

Sichere Verglasung.

In puncto Unfall- und Einbruchschutz erfüllen Hörmann Aluminium-Haustüren allerhöchste Ansprüche. Das Verbund Sicherheitsglas (VSG) auf der Innen- und Außenseite der 3-fach-Isolierverglasung sorgt für ein Maximum an Sicherheit. Bei einem möglichen Glasbruch werden die Glassplitter auch auf der Innenseite gebunden, sodass eine Verletzungsgefahr durch Scherben im Haus nahezu ausgeschlossen ist. Darüber hinaus bietet das Verbund Sicherheitsglas einen höheren Einbruchschutz, da das Durchgreifen erschwert wird.

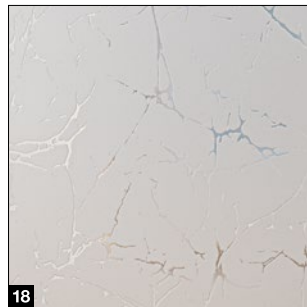
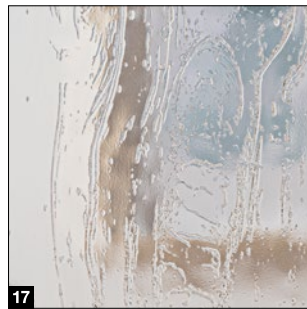
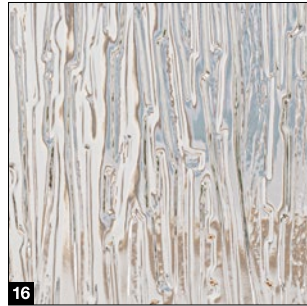
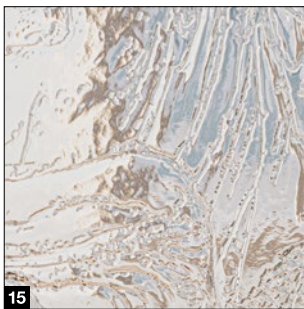
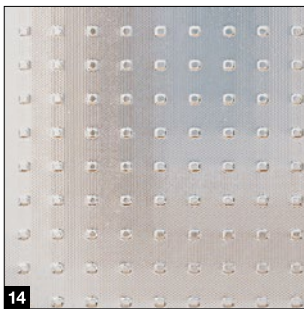
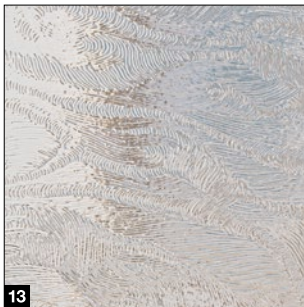

- 1 Float klar / Klarglas
- 2 Float mattiert / sandgestrahlt
- 3 Float satiniert
- 4 Pave weiß
- 5 Parsol grau
- 6 Parsol grau mattiert
- 7 Ornament 504
- 8 Ornament 553
- 9 Chinchilla
- 10 Micrograin (Madras basic)
- 11 Reflo klar
- 12 Reflo mattiert
- 13 Silk
- 14 Master-Carré
- 15 Barock weiß
- 16 Niagara weiß
- 17 Gotik weiß
- 18 Uadi weiß
- 19 Schwarzglas

Größen und Einbaudaten

ThermoSafe / ThermoSafe Hybrid

Größen Haustür ThermoSafe / ThermoSafe Hybrid

Ausführung 70er Rahmen	Rahmemaßenmaß* (Bestellmaß)	Lichtes Mauermaß*	Lichtes Zargenmaß
Standard	max. 1250 × 2250	max. 1270 × 2260	max. 1110 × 2180
Übergroße	max. 1250 × 2350	max. 1270 × 2360	max. 1110 × 2280
XXL	max. 1250 × 2500	max. 1270 × 2510	max. 1110 × 2430

Größen Seitenteile ThermoSafe / ThermoSafe Hybrid

Pfostenkonstruktion	Seitenteil Höhe*	TM Seitenteil Breite*	TM Haustür Breite*
1-seitig	max. 3000	260 – 1600	max. 1230
2-seitig	max. 3000	260 – 1600	max. 1210

Die maximale Verladegröße einer Türanlage (inkl. Seitenteile, Oberlichter und Aufbauprofile) darf auf einer Seite nicht größer sein als 2700 mm.

Koppelkonstruktion	Seitenteil Höhe*	TM Seitenteil Breite*	TM Haustür Breite*
1- / 2-seitig	max. 3000	300 – 2500 ²	1250

* bei 110er Rahmen +40 mm

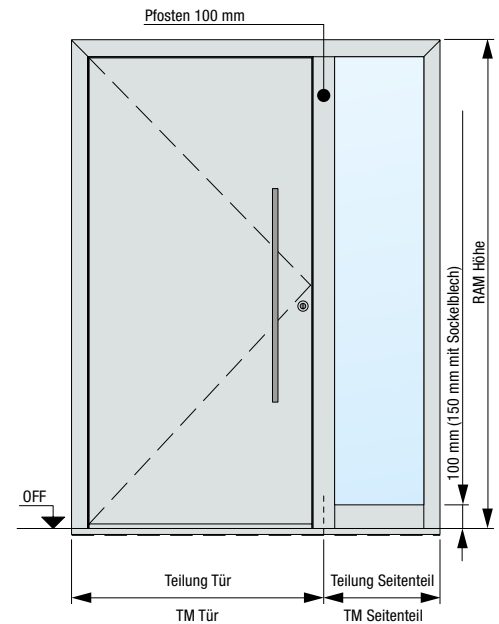

Horizontalschnitt Tür

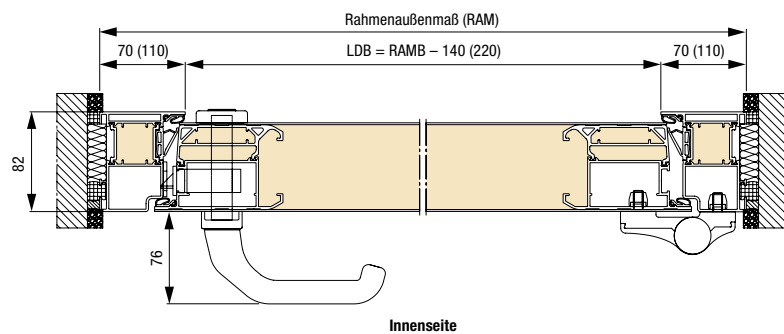

Vertikalschnitt Tür

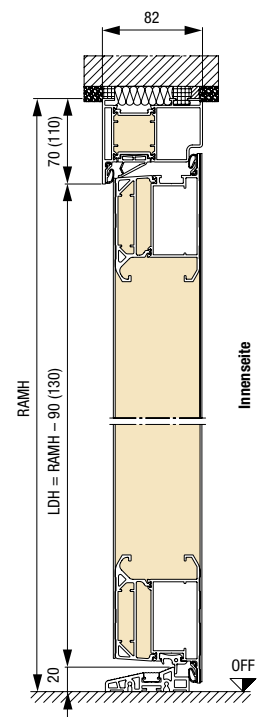

Bodeneinstandsprofil / Transportschutz

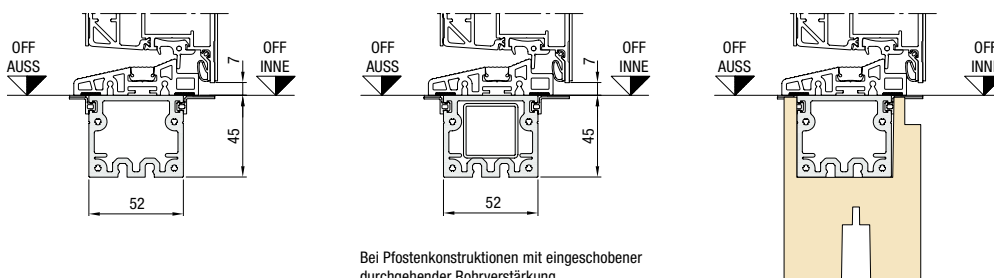

Bodeneinstand Thermo für eine höhere Wärmedämmung im Fußbodenbereich

Maße in mm

Größen Haustür ThermoPlan Hybrid

Ausführung 70er Rahmen	Rahmenaußenmaß* (Bestellmaß)	Lichtes Mauermaß*	Lichtes Zargenmaß
Standard	max. 1250 × 2250	max. 1270 × 2260	max. 1110 × 2180
Übergröße	max. 1250 × 2350	max. 1270 × 2360	max. 1110 × 2280
XXL	max. 1250 × 2500	max. 1270 × 2510	max. 1110 × 2430

Größen Seitenteile ThermoPlan Hybrid

Pfostenkonstruktion	Seitenteil Höhe*	TM Seitenteil Breite*	TM Haustür Breite*
1-seitig	max. 3000	260 – 1600	max. 1230
2-seitig	max. 3000	260 – 1600	max. 1210

Die maximale Verladegröße einer Türanlage (inkl. Seitenteile, Oberlichter und Aufbauprofile) darf auf einer Seite nicht größer sein als 2700 mm.

Koppelkonstruktion	Seitenteil Höhe*	TM Seitenteil Breite*	TM Haustür Breite*
1- / 2-seitig	max. 3000	300 – 2500 ²⁾	1250

* bei 110er Rahmen +40 mm

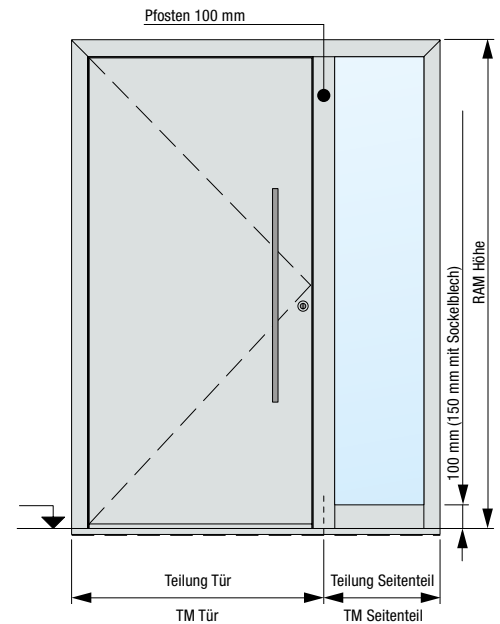

Horizontalschnitt Tür

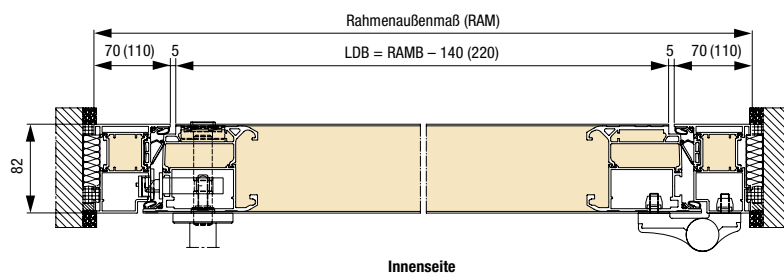

Vertikalschnitt Tür

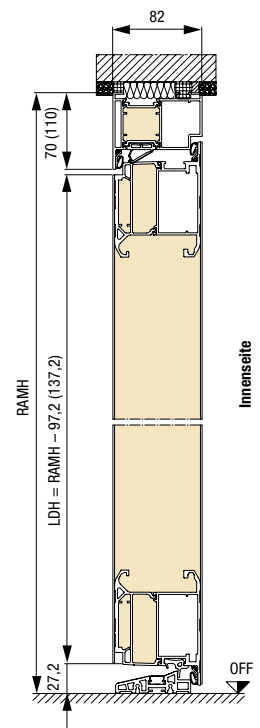

Bodeneinstandsprofil / Transportschutz

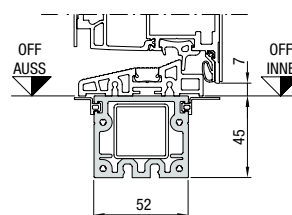
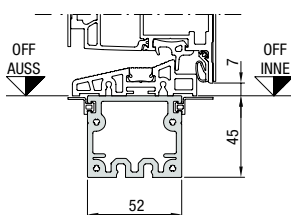

Bei Pfostenkonstruktionen mit eingeschobener durchgehender Rohrverstärkung

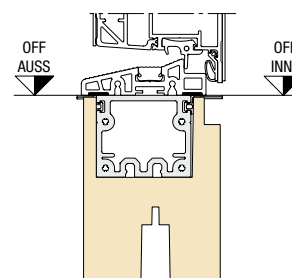

Bodeneinstand Thermo für eine höhere Wärmedämmung im Fußbodenbereich

Größen und Einbaudaten

ThermoCarbon

Größen Haustür ThermoCarbon

Ausführung	Rahmenaußenmaß (Bestellmaß)	Lichtes Mauermaß	Lichtes Zargenmaß
Standard	max. 1340 × 2350	max. 1360 × 2360	max. 1140 × 2230
XXL	max. 1340 × 3000	max. 1360 × 3010	max. 1140 × 2880

Größen Seitenteile ThermoCarbon

Pfostenkonstruktion	Seitenteil Höhe	TM Seitenteil Breite	TM Haustür Breite
1-seitig	max. 3000	300 – 1600	max. 1300
2-seitig	max. 3000	300 – 1600	max. 1260

Die maximale Verladegröße einer Türanlage (inkl. Seitenteile, Oberlichter und Aufbauprofile) darf auf einer Seite nicht größer sein als 2700 mm.

Koppelkonstruktion	Seitenteil Höhe	TM Seitenteil Breite	TM Haustür Breite
1- / 2-seitig	max. 3000	340 – 1600	1340

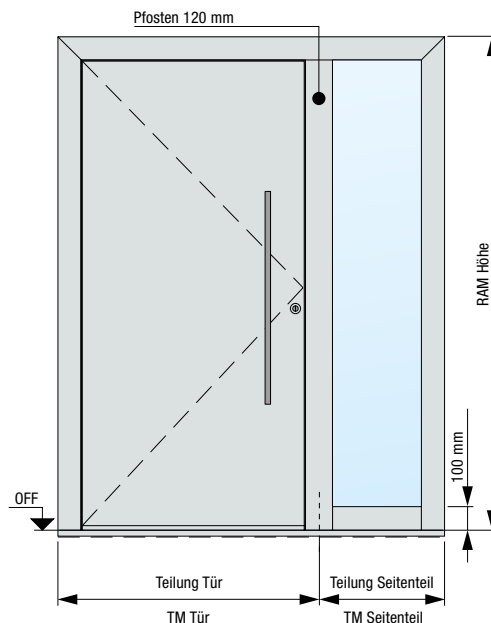

Horizontalschnitt Tür

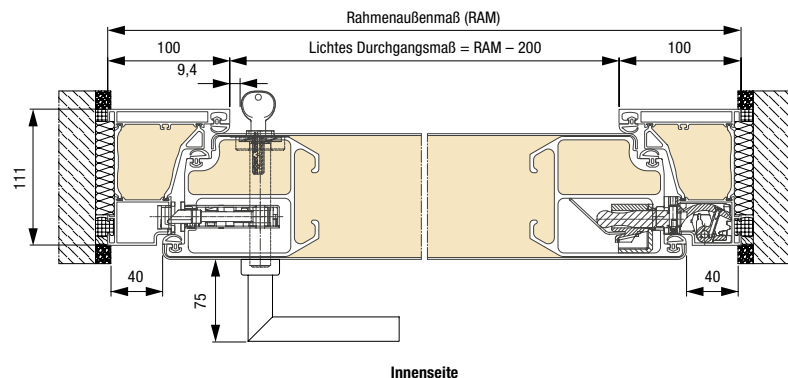

Vertikalschnitt Tür

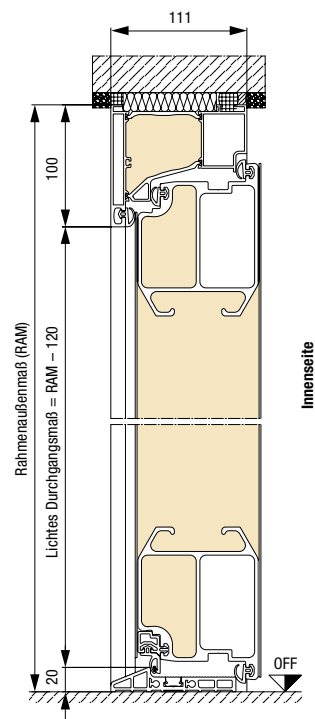

Bodeneinstandsprofil / Transportschutz

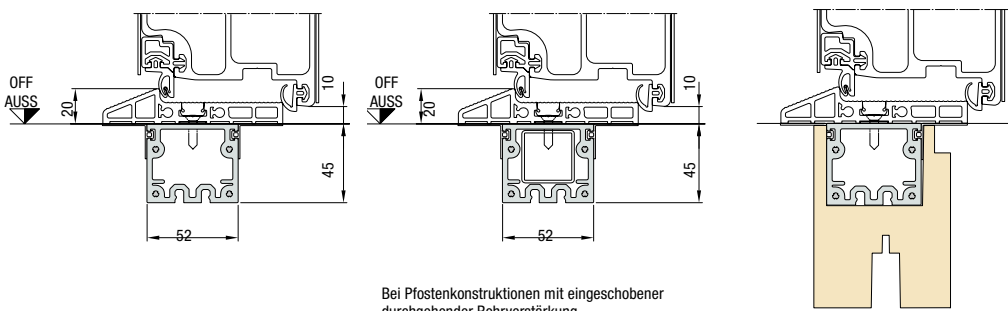

Bei Pfostenkonstruktionen mit eingeschobener durchgehender Rohrverstärkung

Bodeneinstand Thermo für eine höhere Wärmedämmung im Fußbodenbereich

Maße in mm

Größen Haustür TopComfort

Ausführung 70er Rahmen	Rahmenaußenmaß ¹⁾ (Bestellmaß)	Lichtes Mauermaß ¹⁾	Lichtes Zargenmaß
Standard	max. 1300 × 2500	max. 1270 × 2510	max. 1160 × 2430

Größen Seitenteile TopComfort

Pfostenkonstruktion	Seitenteil Höhe ¹⁾	TM Seitenteil Breite ¹⁾	TM Haustür Breite ¹⁾
1-seitig	max. 3000	260 – 1600	max. 1230
2-seitig	max. 3000	260 – 1600	max. 1210

Die maximale Verladegröße einer Türanlage (inkl. Seitenteile, Oberlichter und Aufbauprofile) darf auf einer Seite nicht größer sein als 2700 mm.

Koppelkonstruktion	Seitenteil Höhe ¹⁾	TM Seitenteil Breite ¹⁾	TM Haustür Breite ¹⁾
1- / 2-seitig	max. 3000	300 – 1600	1250

¹⁾ bei 110er Rahmen +40 mm

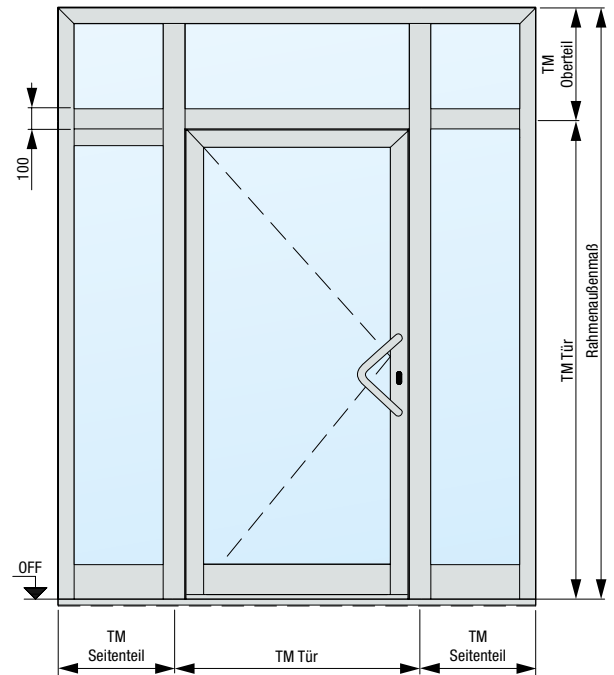

Horizontalschnitt Tür

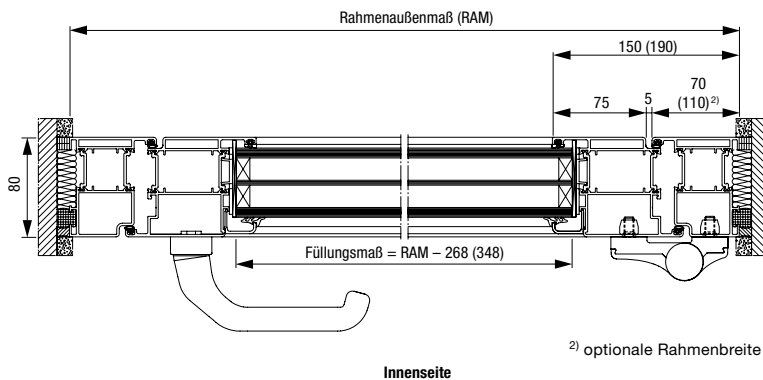

Vertikalschnitt Tür

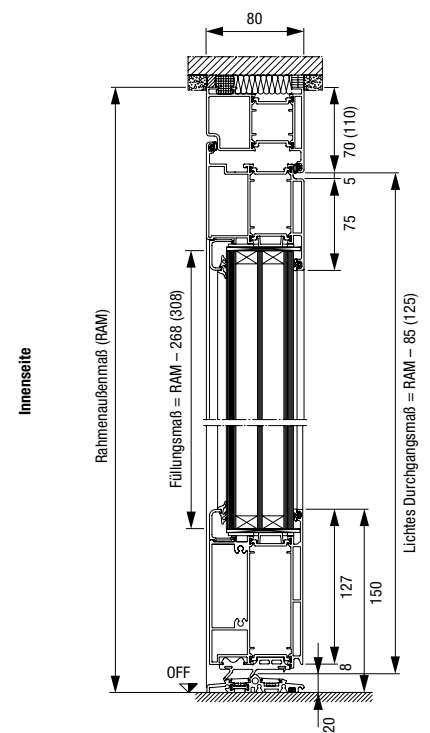

Bodeneinstandsprofil / Transportschutz

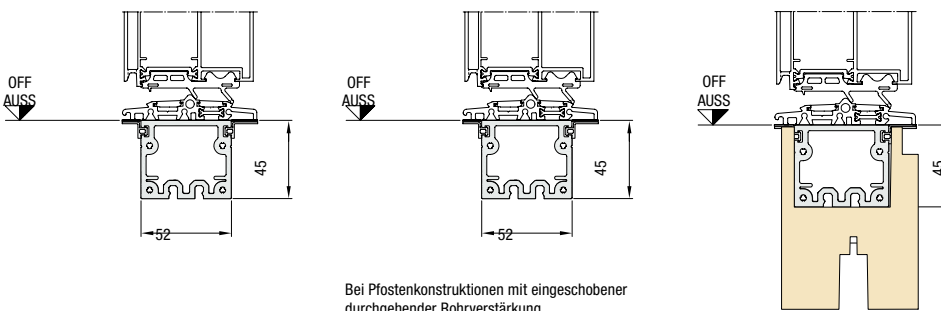

Bodeneinstand Thermo für eine höhere Wärmedämmung im Fußbodenbereich

Maße in mm

Größen und Einbaudaten

TopComfort Portal

Größen Haustür TopComfort Portal

Ausführung	Rahmenaußenmaß (Bestellmaß)	Lichtes Mauermaß	Lichtes Zargenmaß
Standard	max. 2600 × 2500	max. 2620 × 2510	max. 2400 × 2400

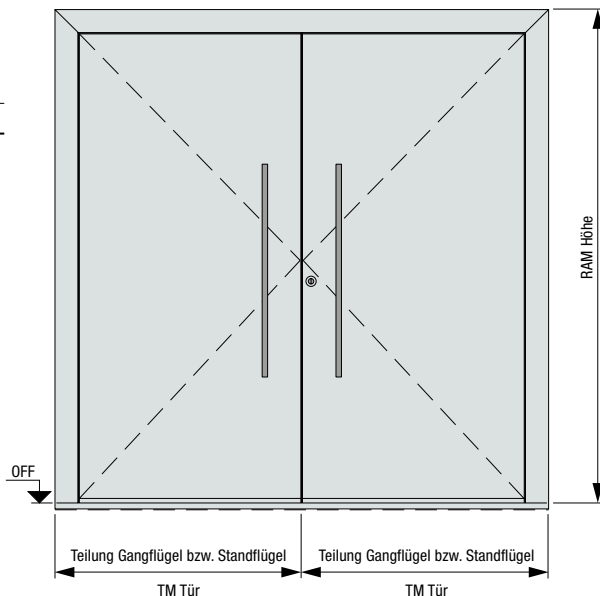

Horizontalschnitt Tür

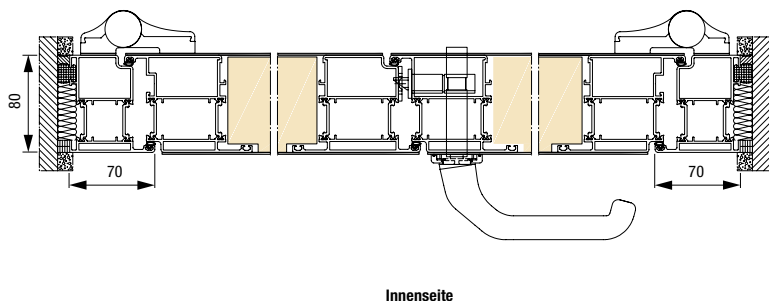

Vertikalschnitt Tür

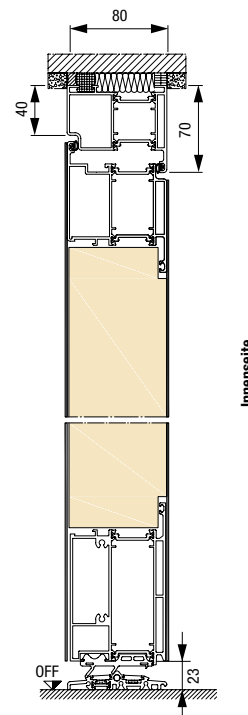

Bodeneinstandsprofil / Transportschutz

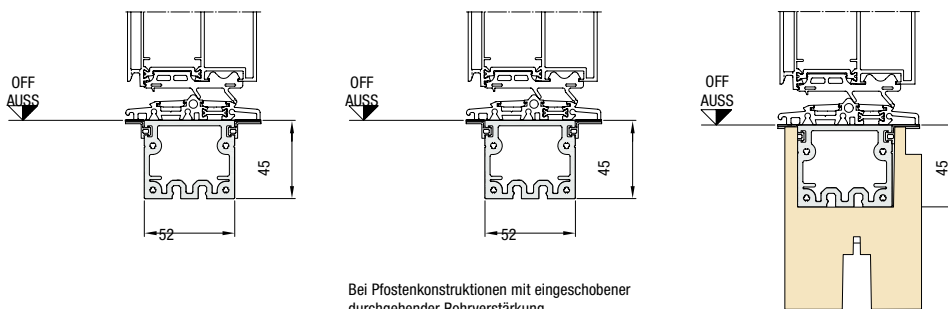

Bodeneinstand Thermo für eine höhere Wärmedämmung im Fußbodenbereich

Maße in mm



Hörmann. Mit Sicherheit fürs ganze Leben.

Wer sein Zuhause baut oder modernisiert, wünscht sich einen Ort voller Freude, Geborgenheit und Entspannung. Dank nachhaltiger und besonders langlebiger Qualität werden Hörmann Produkte ein zuverlässiger Teil Ihres Zuhauses – gemacht, um Generationen zu begleiten.



Für weitere Informationen
scannen Sie einfach den QR-Code

**GARAGENTORE. TOR- UND TÜRANTRIEBE.
SMART HOME SYSTEME. HAUSTÜREN.
ZIMMERTÜREN. LOFTTÜREN. STAHLTÜREN.
ZARGEN. STAURAUMSYSTEME.**



Die gezeigten Produkte sind teilweise mit Sonderausstattungen ausgerüstet und entsprechen nicht immer der Standardausführung. Die abgebildeten Oberflächen und Farben sind aus drucktechnischen Gründen nicht farbverbindlich. Urheberrechtlich geschützt. Nachdruck, auch auszugsweise, nur mit unserer Genehmigung. Änderungen vorbehalten.