



# ZIMMERTÜREN

Holztüren und Glastüren harmonisch kombiniert

**HÖRMANN**





4

Gute Gründe  
für Hörmann



14

Türmotive  
Inspirationen



84

Design  
Ausstattung  
Zubehör

# Verantwortung seit Generationen

Das Familienunternehmen Hörmann blickt auf über 85 Jahre Erfahrung als Bauelementespezialist zurück. Das verpflichtet gegenüber aktuellen und zukünftigen Generationen. Gerade deswegen spielt die ökologische Verantwortung für uns eine so wichtige Rolle. Dafür entwickeln wir innovative Lösungen für nachhaltige Produkte und einen intelligenten Umweltschutz.



## „EINEN GUTEN NAMEN MUSS MAN SICH ERARBEITEN.“

August Hörmann

Ganz im Sinn des Firmengründers ist die Marke Hörmann ein echtes Qualitätsversprechen und zählt im Bereich Zimmertüren zu den erfolgreichsten Anbietern Europas. Durch das flächendeckende internationale Vertriebs- und Servicenetz versteht sich Hörmann als Ihr starker Partner für hochwertige Bauelemente.



**WIR DENKEN UND HANDELN GRÜN.** Als Familienunternehmen sind wir uns der Verantwortung für nachfolgende Generationen bewusst und bieten alle Produkte für den Wohnungsbau serienmäßig CO<sub>2</sub>-neutral an. Hörmann verfolgt mit der Nachhaltigkeitsstrategie das Ziel, Emissionen zu reduzieren und zu vermeiden. Wir decken unseren kompletten Strombedarf an allen europäischen Produktionsstandorten zu 100% mit bezogenem Ökostrom aus erneuerbaren Energien. Zusätzlich reduzieren wir durch viele weitere Maßnahmen unseren Verbrauch und sparen jährlich mehr als 75000 Tonnen CO<sub>2</sub> ein. Die verbleibenden Emissionen kompensieren wir durch die Förderung von zertifizierten Klimaschutzprojekten in Kooperation mit ClimatePartner.



Weitere Informationen finden Sie unter [www.hoermann.com/nachhaltigkeit](http://www.hoermann.com/nachhaltigkeit)



**ClimatePartner**  
zertifiziertes Produkt  
[climate-id.com/XNEBKC](http://climate-id.com/XNEBKC)



CO<sub>2</sub>  
berechnen  
reduzieren  
beitragen

# Markenqualität Made in Germany



Das Familienunternehmen Hörmann bietet alle wichtigen Bauelemente für das Bauen und Modernisieren aus einer Hand. Sie werden in hochspezialisierten Werken nach dem neuesten Stand der Technik gefertigt. Darüber hinaus arbeiten unsere Mitarbeiter intensiv an neuen Produkten, ständigen Weiterentwicklungen und Detailverbesserungen. So entstehen Patente und Alleinstellungen am Markt.



**GARANTIERT LANGLEBIG.** Die Türkonstruktion wird bei Hörmann selbst entwickelt und produziert. Langzeittests unter realen Bedingungen sorgen für ausgereifte Serienprodukte in Hörmann Qualität. Aus diesem Grund und dank einer kompromisslosen Qualitätssicherung haben Sie viele Jahre lang Freude an einer Hörmann Zimmertür. Sie wählen für Ihr Zuhause buchstäblich eine „Tür für das Leben“.

**TISCHLERQUALITÄT, DIE ÜBERZEUGT.** Für die Tür- und Zargenkonstruktion setzen wir nur hochwertige Holzwerkstoffe ein. Geschraubte Verbindungen garantieren eine hervorragende Passform und eine nahtlose Zargenansicht. Rahmenverstärkungen im Türblatt und stabile Türbeschläge sorgen für eine hohe Stabilität und Belastbarkeit. Die moderne, eigene Fertigungstechnik für die Duradecor Oberfläche überzeugt mit einer gleichbleibend hohen Qualität und einer durchschnittlich 48% höheren Stoßfestigkeit\* als geprüfte CPL-Oberflächen anderer Hersteller.

 	
<b>KURZBERICHT</b>	
Auftrags-Nr.: 2713082-2013	
Seite 1 von 3	
<b>Auftraggeber (AG):</b>	Hörmann KG Verkaufsgesellschaft Upheider Weg 94 - 98 33803 Steinhagen
<b>Auftrag vom:</b>	11.03.2013
<b>Prüfgegenstand:</b>	6 Türblätter mit CPL-Beschichtung (Variante 1 + 6) verschiedener Hersteller 3 Türblätter mit Duradecor-Beschichtung (Variante 7 - 9) von Hörmann
<b>Probenahme:</b>	Anlieferung durch AG am 14.03.2013
<b>Prüfauftrag:</b>	Durchführung ausgewählter Prüfungen an Türblattoberflächen
<b>Prüfgrundlagen:</b>	<ol style="list-style-type: none"> <li>1. Bestimmung der Fleckenunempfindlichkeit nach EN 12720/ DIN EN/TS 16209</li> <li>2. Bestimmung des Verhaltens bei Stoßbeanspruchung mit einer kleinen Kugel gemäß den Prüfbedingungen der EN 438-2:2005, Abschnitt 20</li> <li>3. Bestimmung der Kratzfestigkeit gemäß EN 15186 Verfahren B</li> <li>4. Bestimmung der Tesaftigkeit gemäß IHD-W-463 und Beurteilung der Prüfflächen gemäß den Bewertungsstufen</li> <li>5. Bestimmung des Verhaltens bei Abriebbeanspruchung nach EN 438-2:2005, Abschnitt 10</li> <li>6. Bestimmung der Lichtechtheit gemäß DIN EN 438-2, Pkt. 27</li> <li>7. Bestimmung des Verhaltens gegenüber Wasserdampf gemäß EN 438-2:2005, Abschnitt 14</li> <li>8. Bestimmung des Verhaltens gegenüber trockener Hitze gemäß EN 12722/ Klassifizierung nach DIN 68861 Teil 7/ DIN EN/TS 16209</li> <li>9. Bestimmung des Verhaltens gegenüber feuchter Hitze gemäß EN 12721/ Klassifizierung nach DIN 68861 Teil 8/ DIN EN/TS 16209</li> <li>10. Bestimmung der Haftfestigkeit der Beschichtung in Anlehnung an DIN EN ISO 4624</li> <li>11. Bestimmung der Wasserdampfdurchlässigkeit mittels Bestimmung der Wasseraufnahme bei einer Lagerung von 14 Tagen bei 20 °C/ 98 % relativer Luftfeuchte, Angabe der Wasseraufnahmemenge in g/m<sup>2</sup></li> <li>12. Bestimmung der Wischbeständigkeit nach IHD-W-471</li> </ol>
<small>Der Prüfprotokoll enthält 3 Seiten. Eine auszugswise Vervielfältigung bedarf der schriftlichen Genehmigung des EPH. Die Prüfergebnisse beziehen sich ausschließlich auf die geprüften Materialien.</small>	

\* außer Duradecor Ultramat

# Spürbar hochwertig in Form und Design

Ihr Einrichtungsstil entscheidet! Sie möchten Zimmertüren, die sich harmonisch in Ihr Zuhause integrieren? Dann wird Sie die hochwertige Duradecor Oberfläche überzeugen – mit brillanten Farben, perfekt nachempfundenen Holzdekoren oder ausdrucksstarken Prägungen. Darüber hinaus können Sie aus vielen Echtlackoberflächen und Echtholz-Furnieren wählen. Oder Sie gestalten Ihre Zimmertüren mit der überstreichbaren Grundierfolie selbst. Individueller geht es nicht!







**höchst stoßfest**

**DAUERHAFT UNEMPFLINDLICH.** Die hochwertige Oberfläche Duradecor ist mit einer durchschnittlich 48% höheren Stoßfestigkeit CPL-Oberflächen anderer Hersteller deutlich überlegen. Zudem ist sie besonders pflegeleicht, hitzebeständig und nahezu so robust wie eine Küchenarbeitsplatte.



**keine Fingerabdrücke**

**ULTRAMATT.** Fingerabdrücke auf den Zimmertüren? Nicht mit Duragrain Ultramatt! Denn diese Oberfläche verbindet hohe Resistenz gegen Fingerabdrücke und andere Verschmutzungen mit einer edlen seidenmatten Ansicht in bisher unerreichbarer Mattheit. Sowohl optisch als auch haptisch spielt die Oberfläche Ultramatt damit in einer eigenen Liga!



**brillante Farblackierung**

**BRILLANTE FARBWIRKUNG.** Die lackierte Oberfläche unserer Holztüren wirkt edel und hochwertig. Mit der gleichmäßigen Mehrschichtlackierung des kompletten Elements – Zargen und Türblatt – entsteht eine einheitliche Oberfläche und ein nahtloser Kantenübergang. Die satte und brillante Farbwirkung überzeugt.

# Großartig, wenn auch kleinste Details überzeugen!

Mit unseren Zimmertüren wollen wir Sie bis in das kleinste Detail überzeugen. Damit Sie lange Zeit Freude an Ihren Hörmann Zimmertüren haben, gibt es clevere Ausstattungen wie den 4Protect Kantenschutz oder unsere lichtundurchlässige Dichtung, die das Durchscheinen aus dem Nebenzimmer verhindert: für einen störungsfreien und erholsamen Schlaf.





**4Protect  
Kantenschutz**

**WIDERSTANDSFÄHIGE KANTE.** Der 4Protect Kantenschutz bei stumpf einschlagenden Türen und gefälzten Türen mit eckigen Kanten überzeugt mit einer hohen Schlag-, Abrieb- und Kratzfestigkeit. So sind viele Türen mit Duradecor Oberfläche bestens gegen die täglichen Beanspruchungen geschützt.

**NAHTLOS WEISS.** Bei allen Türen mit weißer Duradecor Oberfläche ist die Falzkante für eine nahtlose Ansicht speziell lackiert. Zusätzlich sorgt der 4Protect Kantenschutz bei eckigen Türkanten für einen nahtlosen Übergang zum Türblatt. So freuen Sie sich über eine durchgehend weiße Türansicht ohne störende Bleistiftkanten wie bei herkömmlichen Türen.



**Nur bei Hörmann**

zum Patent angemeldet

**LICHTUNDURCHLÄSSIGE WEISSE DICHTUNG.**

Hörmann Markenqualität überzeugt Sie mit hochwertigen Details. Zum Beispiel mit der lichtundurchlässigen Dichtung. Bei stumpf einschlagenden Türen ist kein Lichtspalt zu sehen und das Licht aus dem Nebenzimmer stört nicht mehr. Sie bekommen diese Dichtung als optionale Ausstattung zur Montage vor Ort nur bei Hörmann.

4Protect Kantenschutz mit nahtloser Ansicht bei stumpf einschlagenden Türen und gefälzten Türen mit eckigen Kanten



Die optionale lichtundurchlässige Dichtung verhindert das Durchscheinen des Lichts aus dem Nebenzimmer.

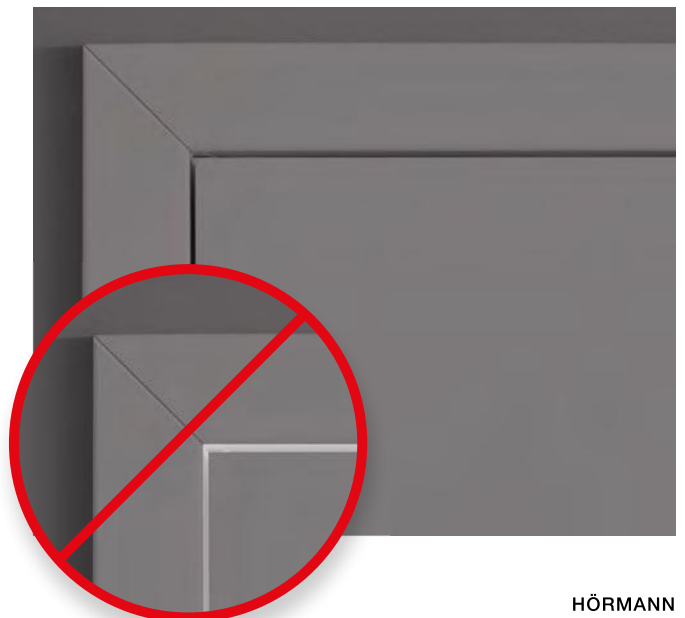

# Der Rahmen für ein langes Leben

Unsere hochwertigen Holz- und Stahlzargen bereiten Ihnen in Ihrem Zuhause gleich doppelt Freude: Die Zargen sind formschön und elegant in der Ansicht und tragen so zu einem ansprechenden Wohngefühl bei. Gleichzeitig sind die Zargen äußerst langlebig. Ihre hochwertige und robuste Konstruktion macht sie unempfindlich und auch auf Dauer bleiben sie pflegeleicht.



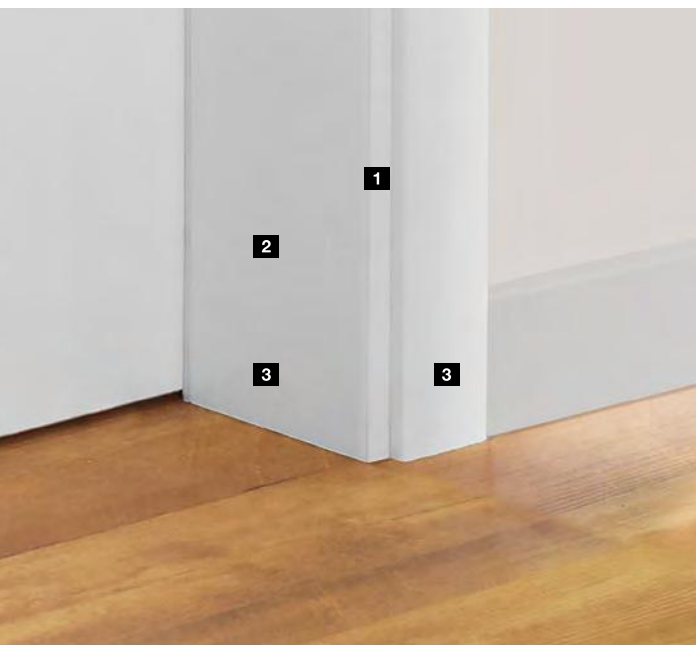

**HOCHWERTIGE HOLZZARGE.** Der form-schöne Kantenradius von 3 mm **1** überzeugt mit einer modernen rechteckigen Ansicht und einem nahtlosen Kantenabschluss. Das 25 mm starke Futterbrett **2** sorgt für eine hohe Formstabilität und durch die hochwertige Duradecor Oberfläche **3** ist die Zarge zudem besonders stoß- und kratzfest.

→ Weitere Informationen finden Sie ab Seite 86.



**ROBUSTE STAHLZARGE VARIOFIX.** Sie erhalten alle unsere Zimmertüren auch mit der pulverbeschichteten VarioFix Stahlzarge. Die Eckstöße sind hochwertig verschweißt und planeben geschliffen. So sind keine Gehrungsschnitte im Eckbereich erkennbar. Die robuste Zargenkonstruktion verkraftet einen Zusammenstoß mit Bobbycar oder Staubsauger. Durch die hochwertige Verzinkung kann auch Wischwasser der Zarge nichts anhaben.

→ Weitere Informationen finden Sie auf Seite 105.

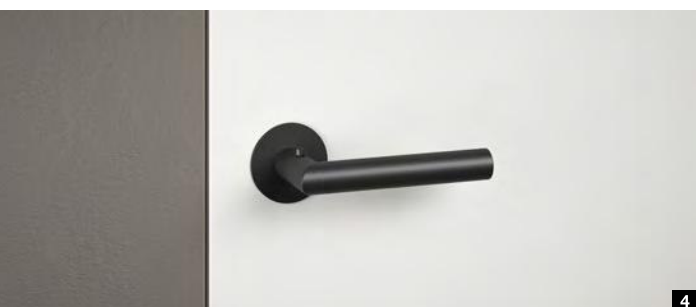

**MINIMALISTISCHE ZEROLINE ZARGE.**

Die Zeroline Zarge **4** besticht mit einer klaren Formensprache durch ihre minimalistische Konstruktion: Wand und Türblatt fügen sich flächenbündig aneinander, die Zargenkonstruktion bleibt nahezu unsichtbar, die Bänder liegen verdeckt. (Abb. **5** Standardzarge mit stumpfem Türblatt)

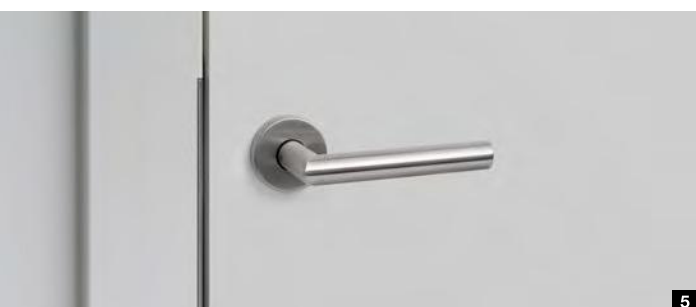

→ Weitere Informationen finden Sie auf Seite 106.

# Entdecken Sie die neue Wohnlichkeit

Möchten Sie hochwertige Zimmertüren im klassischen oder modernen Stil – mit großflächigen Verglasungen, eleganten Akzenten oder im coolen Loft-Design? Hörmann bietet Ihnen genau die Zimmertür, die zu Ihnen und Ihrer Einrichtung passt.



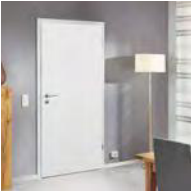

16 ProLine



38 DesignLine



52 ClassicLine



60 GlassLine



66 Stahl-Lofttüren



70 Schiebetüren



76 Spezialtüren und -zargen

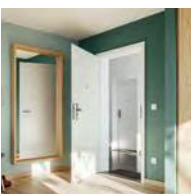

78 Funktions- und Objekttüren



82 Zubehör









# ProLine

**ZEITLOS ELEGANT.** Sie legen in Ihrem Zuhause viel Wert auf den Wohlgefühlcharakter? Dann treffen Sie mit den Türmodellen der ProLine die richtige Wahl. Das Türblatt in stumpfer oder gefälzter Ausführung, kombiniert mit Ihrer Wunschfarbe oder Ihrem Wunschdekor, schafft eine wohnliche Atmosphäre, die zum Entspannen einlädt. Entdecken Sie alle Möglichkeiten auf den nächsten Seiten.

## Türausführungen

-  Gefälzt mit runden Kanten
-  Gefälzt mit eckigen Kanten
-  Stumpf

→ Weitere Informationen zu den Türausführungen finden Sie auf Seite 102.



Gefälzt, 1-flüglig



Gefälzt, 2-flüglig



Gefälzt, 1-flüglig mit Verglasung DIN LA



Stumpf, 1-flüglig mit Verglasung LA 11



Stumpf, 1-flüglig



Stumpf, 2-flüglig



Stumpf, Schiebetür





**höchst stoßfest**



**4Protect  
Kantenschutz**

**DURADECOR GLATT.** Die höchst stoßfeste Duradecor Oberfläche ist die richtige Wahl für Ihr Zuhause. Ob edler Weißlack, modernes Grau oder wohnliche Holz-Dekore – hier finden Sie ganz sicher eine Zimmertür nach Ihrem Geschmack. Stumpf einschlagende Türen und gefälzte Türen mit eckigen Kanten in der Duradecor Oberfläche Weißlack, Lichtgrau, Staubgrau, Bütte Weiß und Esche Weiß sind serienmäßig mit dem hochwertigen 4Protect Kantenschutz ausgestattet.

→ Weitere Informationen zur Duradecor Oberfläche und zum 4Protect Kantenschutz finden Sie ab Seite 9.

## FARBEN UND DEKORE

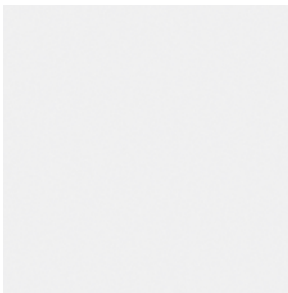

Weißlack RAL 9016

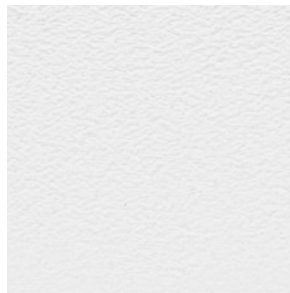

Bütte Weiß

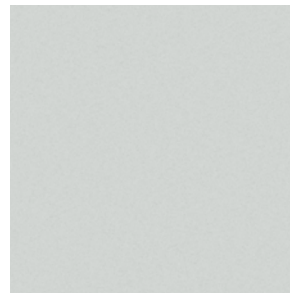

Lichtgrau RAL 7035

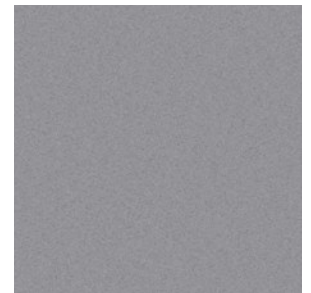

Staubgrau RAL 7037



**NEU.** Eiche Weiß



Französische Buche

Die abgebildeten Farben und Dekore sind aus drucktechnischen Gründen nicht farbverbindlich. Alle RAL-Farbangaben in Anlehnung an die jeweilige RAL-Farbe. **Lassen Sie sich von Ihrem Hörmann Vertriebspartner beraten.**





**Duradecor**  
höchst stoßfest



**4Protect**  
Kantenschutz

**DURADecor STRUKTUR.** Diese Oberfläche vereint Echtholz-Feeling und Pflegekomfort auf stilvolle Art und Weise. Eine Holzmaserung wird in das Türblatt geprägt und macht die charakteristische Holzstruktur fühlbar. Stumpf einschlagende Türen und gefälzte Türen mit eckigen Kanten in der Duradecor Strukturoberfläche Gebürstetes Weiß sind serienmäßig mit dem hochwertigen 4Protect Kantenschutz ausgestattet.

→ Weitere Informationen zur Duradecor Oberfläche und zum 4Protect Kantenschutz finden Sie ab Seite 9.

## DEKORE



Graueiche\*



Wildeiche\*



Gebürstetes Weiß\*



Gebürstete Pinie



Gebürstete Salzeiche



Gebürstete Lärche hell\*



Gebürstete Lärche dunkel\*



Alpineiche\*



Nordeiche\*



Natureiche\*

Die abgebildeten Dekore sind aus drucktechnischen Gründen nicht farbverbindlich. **Lassen Sie sich von Ihrem Hörmann Vertriebspartner beraten.**

\* auch in Längsmaserung

LINKS. Stumpf einschlagende Holztür ProLine, Duradecor Wildeiche in Längsmaserung, Kontrastkante 4Protect in Schwarz, Drücker Linea Planar black.edition







**höchst stoßfest**



**4Protect  
Kantenschutz**



**keine  
Fingerabdrücke**

**DURADecor ULTRAMATT.** Diese besonders edle Oberfläche überzeugt optisch wie haptisch auch anspruchsvolle Kunden. Ultramatt verbindet eine hohe Resistenz gegen Fingerabdrücke und andere Verschmutzungen mit einer edlen seidenmatten Ansicht in bisher unerreichter Mattheit.

→ Weitere Informationen zur Duradecor Oberfläche und zum 4Protect Kantenschutz finden Sie ab Seite 9.

## FARBEN

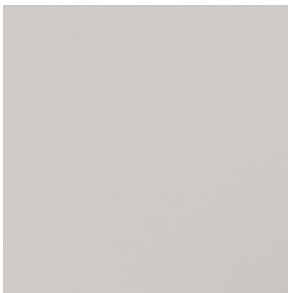

Weiß

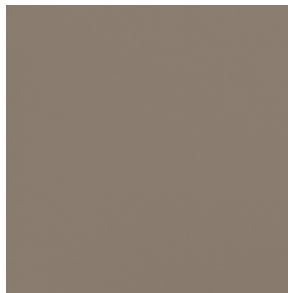

Taupe



Staubgrau

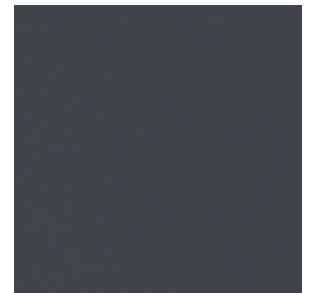

Anthrazitgrau

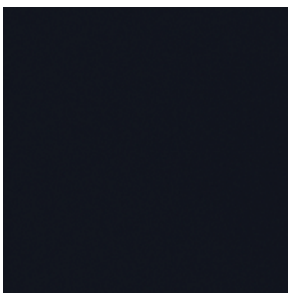

Schwarz

Die abgebildeten Farben und Dekore sind aus drucktechnischen Gründen nicht farbverbindlich.  
**Lassen Sie sich von Ihrem Hörmann Vertriebspartner beraten.**





**höchst stoßfest**



**4Protect  
Kantenschutz**



**DURADecOR SCHIEFER.** Für ein modernes und gleichzeitig behagliches Wohndesign empfiehlt sich diese strukturierte Oberfläche. Der Licht-Schatten-Kontrast auf der reliefartigen Struktur vermittelt eine sehr angenehme und natürliche Ausstrahlung. Diese Variante ist auch als Glastür erhältlich.

→ Weitere Informationen zur Duradecor Oberfläche und zum 4Protect Kantenschutz finden Sie ab Seite 9.

## FARBEN



Weiß



Taupe



Staubgrau



Anthrazit



Schwarz

Die abgebildeten Farben und Dekore sind aus drucktechnischen Gründen nicht farbverbindlich.  
**Lassen Sie sich von Ihrem Hörmann Vertriebspartner beraten.**



**GlassLine Schiefer**  
klare Glasfläche (ESG) mit Digitaldruckmotiv in Schwarz, Anthrazitgrau, Staubgrau (Abb.), Taupe oder Weiß

LINKS. Stumpf einschlagende Holztür ProLine,  
Schiefer Staubgrau RAL 7037, Drücker Linea black.edition





**höchst stoßfest**



**4Protect  
Kantenschutz**

**DURADecor LEINEN.** Mit ihrer feinen, fühlbaren Struktur harmonisiert die Oberfläche Leinen besonders gut mit Holztönen und passt zu einem anspruchsvollen, rustikal-modernen Einrichtungsstil. Gleichzeitig ist die Oberfläche robust und pflegeleicht. Die Oberfläche Leinen steht auch als Glastür zur Auswahl.

→ Weitere Informationen zur Duradecor Oberfläche und zum 4Protect Kantenschutz finden Sie ab Seite 9.

## FARBEN



Weiß



Taupe



Staubgrau



Anthrazit



Schwarz

Die abgebildeten Farben und Dekore sind aus drucktechnischen Gründen nicht farbverbindlich.  
**Lassen Sie sich von Ihrem Hörmann Vertriebspartner beraten.**



**GlassLine Leinen**  
klare Glasfläche (ESG) mit Digitaldruckmotiv in Schwarz, Anthrazitgrau (Abb.), Staubgrau, Taupe oder Weiß

LINKS: Gefälzte Holztür ProLine, Leinen Anthrazitgrau, Drücker Karee black.edition





**brillante  
Farblackierung**

**ECHTLACK MATT.** Ein aktueller Trend für die hochwertige Innenraumgestaltung sind Holztüren mit matten Oberflächen. Genau dafür haben wir unsere matt lackierten Vorzugsfarben entwickelt. Sie veredeln modernes Interieur und sorgen für ein ausgesprochen stilvolles Wohngefühl. Die perfekt verarbeitete Oberfläche mit gleichmäßiger Lackierung und einem nahtlosen Kantenübergang strahlt schlichte Eleganz aus.

## FARBEN



Verkehrsweiß RAL 9016

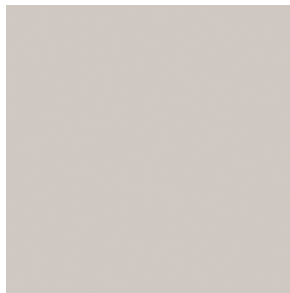

Reinweiß RAL 9010



Lichtgrau RAL 7035

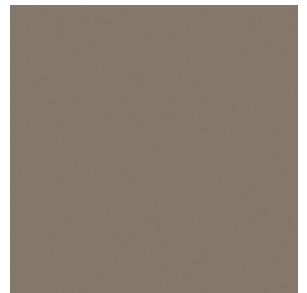

Taupe RAL 7048



Staubgrau RAL 7037



Anthrazitgrau RAL 7016



Tiefschwarz RAL 9005

Die abgebildeten Farben sind aus drucktechnischen Gründen nicht farbverbindlich.

Alle RAL-Farbangaben in Anlehnung an die jeweilige RAL-Farbe. **Lassen Sie sich von Ihrem Hörmann Vertriebspartner beraten.**



**brillante  
Farblackierung**



**RAL nach Wahl**

**ECHTLACK.** Lackierte Oberflächen mit leicht glänzender Farbwirkung machen Ihre Holztüren zu etwas ganz Besonderem. Für Ihr individuelles Zuhause können Sie Ihre Hörmann Zimmertür in jeder RAL-Farbe nach Wunsch bekommen. Dabei wird nicht nur das Türblatt, sondern auch die Zarge gleichmäßig und einheitlich lackiert, inklusive einem nahtlosen Kantenübergang. Im Ergebnis freuen Sie sich über ein strahlendes neues Wohngefühl.

## VORZUGSFARBEN



Verkehrsweiß RAL 9016

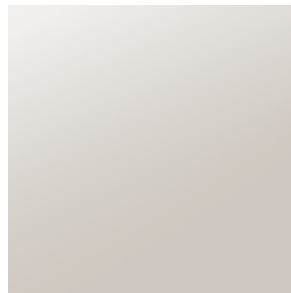

Reinweiß RAL 9010



Lichtgrau RAL 7035



Taupe RAL 7048

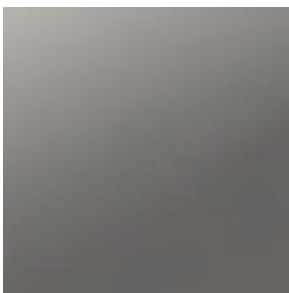

Staubgrau RAL 7037



Anthrazitgrau RAL 7016



Tiefschwarz RAL 9005

Die abgebildeten Farben sind aus drucktechnischen Gründen nicht farbverbindlich.

Alle RAL-Farbangaben in Anlehnung an die jeweilige RAL-Farbe. **Lassen Sie sich von Ihrem Hörmann Vertriebspartner beraten.**





**gute  
Farblackierung**

**NEU. WALZLACK.** Die preiswerte Walzlack-Oberfläche in drei Weißtönen erhalten Sie für alle ProLine Zimmertüren. Bei diesem Verfahren wird der Decklack nach der Grundbeschichtung durch rotierende Walzen auf die Türblätter aufgetragen. Im Ergebnis freuen Sie sich über ein strahlendes neues Wohngefühl.

## FARBEN



Verkehrsweiß RAL 9016



Reinweiß RAL 9010

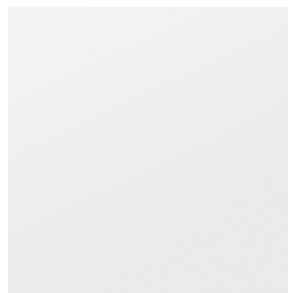

Signalweiß RAL 9003

Die abgebildeten Farben sind aus drucktechnischen Gründen nicht farbverbindlich.

Alle RAL-Farbangaben in Anlehnung an die jeweilige RAL-Farbe. **Lassen Sie sich von Ihrem Hörmann Vertriebspartner beraten.**



**ECHTHOLZ-FURNIER.** Natürlich, gemütlich, einzigartig – die Hörmann Echtholz-Furniere werden aus hochwertigen Edelhölzern hergestellt und sind echte Unikate.

## FURNIERE



Can. Ahorn Matt\*

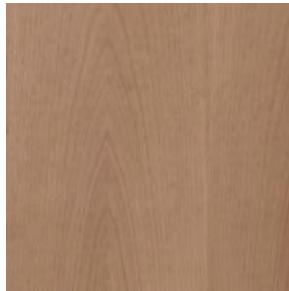

Buche Matt\*



Weißeiche Matt\*



Asteiche Matt\*



Limba Matt

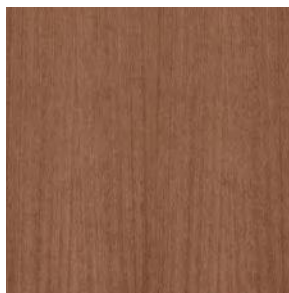

Sapeli Matt\*

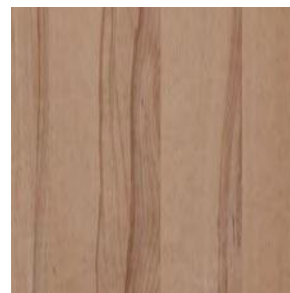

Kernbuche Matt\*



Am. Kirschbaum Matt\*

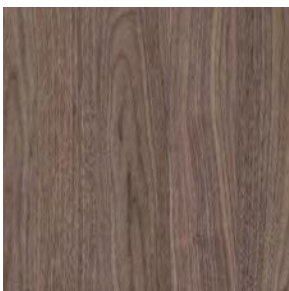

Am. Nussbaum Matt\*



Eur. Eiche geplankt Matt



Wildeiche Matt\*

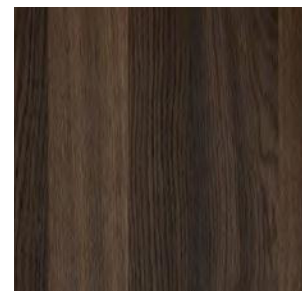

Räuchereiche Matt

Die abgebildeten Furniere sind aus drucktechnischen Gründen nicht farbverbindlich. **Lassen Sie sich von Ihrem Hörmann Vertriebspartner beraten.**





Weißeiche Matt, Listello



Am. Nussbaum Matt, Listello



Räuchereiche Matt, Listello

**ECHTHOLZ-FURNIER-VARIANTEN.** Für Ihre neuen Zimmertüren können Sie aus neun verschiedenen Echtholz-Furniervarianten auswählen. Von klassisch über modern bis zu extravagant – so wie es Ihrem individuellen Geschmack am besten entspricht.

**Listello**

Dieses Querfurnier ist in den Echtholz-Furnieren Weißeiche Matt, Am. Nussbaum Matt und Räuchereiche Matt lieferbar und wirkt mit einer Streifenbreite von ca. 18 – 28 mm sehr elegant.



Kernbuche Matt, Quirin Q1



Kernbuche Matt, Quirin Q2



Kernbuche Matt, Quirin Q3

**Quirin**

Durch die Kombinationen von Quermaserungen und Längsmaserungen entstehen stilvolle Türansichten. Diese Variante erhalten Sie in allen Furnieren (außer Limba Matt, Eur. Eiche geplankt Matt und Räuchereiche Matt).

**Ausführungen**

- Q1 mit schmaler Längsmaserung auf beiden Seiten und breiter Quermaserung in der Mitte
- Q2 mit schmaler Längsmaserung und breiter Quermaserung
- Q3 mit schmaler Quermaserung und breiter Längsmaserung

**Black**

Diese drei modernen Türansichten entstehen durch eingefräste Fugen in einer schwarz durchgefärbten Deckplatte. Diese Variante ist im Furnier Asteiche Matt mit einem Oberflächenfinish aus mattem Klarlack lieferbar.



**Motiv 15**  
Asteiche Matt mit Quermaserung und schwarzen Fugen



**Motiv 29**  
Asteiche Matt mit Quermaserung und schwarzen Fugen



**Motiv 31**  
Asteiche Matt mit Quermaserung und schwarzen Fugen



# DesignLine Stripe 15

Ein dezentes Design und dennoch das gewisse Extra bietet Ihnen das Motiv Stripe mit geprägten Nuten. Stumpf einschlagende Türen und gefälzte Türen mit eckigen Kanten sind serienmäßig mit dem hochwertigen 4Protect Kantenschutz ausgestattet.



→ Weitere Informationen zur Oberfläche und Farben finden Sie im Kapitel ProLine ab Seite 19.

## Türausführungen

-  Gefälzt mit eckigen Kanten
-  Stumpf

-  Duradecor Glatt
-  Weißlack RAL 9016
-  Staubgrau RAL 7037



**Stripe 15**  
Duradecor  
Staubgrau RAL 7037



**Stripe 15**  
Duradecor  
Weißlack RAL 9016



**Ansichtsgleiche Glastür  
GrooveGlass 15 / 5**  
klare Glasfläche (ESG) mit  
mattiertem Motiv (Siebdruck),  
Streifenbreite 5 mm

LINKS. Gefälzte Holz Tür DesignLine Stripe 15, Duradecor Weißlack, Drücker Linea Edelstahl matt





# DesignLine Groove GlassLine GrooveGlass

**GROOVE.** Durch die in das Türblatt eingefrästen Fugen und die hochwertige Lackierung wird das Motiv Groove zum eleganten Blickfang. Für den perfekten Mix aus Holz- und Glastüren bieten wir Ihnen zu den Motiven der DesignLine Groove auch ansichtsgleiche Glastüren.

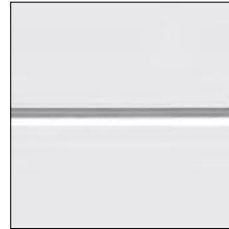









→ Weitere Informationen zur Oberfläche und Farben finden Sie im Kapitel ProLine ab Seite 19.

## Türausführungen

-  Gefälzt mit runden Kanten
-  Gefälzt mit eckigen Kanten
-  Stumpf



## Echtlack / Echtlack matt

-  Verkehrsweiß RAL 9016
-  Reinweiß RAL 9010
-  Lichtgrau RAL 7035
-  Taupe RAL 7048
-  Staubgrau RAL 7037
-  Anthrazitgrau RAL 7016
-  Tiefschwarz RAL 9005
-  RAL nach Wahl  
(nicht für Echtlack matt)



**Groove 14**  
Echtlack  
Verkehrsweiß RAL 9016



**GrooveGlass 14**  
mattierte Glasfläche (ESG,  
Sandstrahlung) mit klarem  
Motiv



**GrooveGlass 14**  
klare Glasfläche (ESG)  
mit mattiertem Motiv  
(Sandstrahlung)

LINKS: Gefälzte Holztafel-Tür DesignLine Groove 85, Echtlack Verkehrsweiß RAL 9016, Drücker Linea Edelstahl matt



**Groove 13**



**Groove 15**



**GrooveGlass 15 / 5**  
mattierte Glasfläche (ESG,  
Sandstrahlung) mit klarem  
Motiv, Streifenbreite 5 mm



**GrooveGlass 15 / 5**  
klare Glasfläche (ESG) mit  
mattiertem Motiv (Sieb-  
druck), Streifenbreite 5 mm



**Groove 16**



**Groove 22**



**Groove 23**



**Groove 27**



**Groove 29**



**GrooveGlass 29**  
klare Glasfläche (ESG)  
mit mattiertem Motiv  
(Sandstrahlung)



**Groove 39**



**Groove 44**



**Groove 49**



**Groove 50**



**GrooveGlass 50**  
klare Glasfläche (ESG)  
mit mattiertem Motiv  
(Sandstrahlung)

Alle Holztüren in Echtlack, Verkehrsweiß RAL 9016



**Groove 19**



**Groove 20**



**GrooveGlass 20**  
klare Glasfläche (ESG)  
mit mattiertem Motiv  
(V-Rillenschliff)



**GrooveGlass 20**  
mattierte Glasfläche (ESG,  
Sandstrahlung) mit klarem  
Motiv



**Groove 21**



**GrooveGlass 29 Black**  
klare Glasfläche (ESG)  
mit schwarzen Linien  
(Strukturlack)



**Groove 31**



**GrooveGlass 31 Black**  
klare Glasfläche (ESG)  
mit schwarzen Linien  
(Strukturlack)



**Groove 34**



**GrooveGlass 50 Black**  
klare Glasfläche (ESG)  
mit schwarzen Linien  
(Strukturlack)



**Groove 51**



**GrooveGlass 51**  
mattierte Glasfläche (ESG,  
Siebdruck) mit klarem  
Motiv



**Groove 53**



**Groove 54**



Groove 56



Groove 78



Groove 85



GrooveGlass 85  
mattierte Glasfläche (ESG,  
Sandstrahlung) mit klarem  
Motiv



Groove 88



Groove 89



Groove 92



Groove 95



Groove 101



Groove 102



Groove 103



Groove 104



Groove 107

Alle Holztüren in Echtlack, Verkehrsweiß RAL 9016

RECHTS. Gefälzte Holztür DesignLine Groove 107, Echtlack Verkehrsweiß RAL 9016,  
Drücker Linea Edelstahl matt





# DesignLine Steel

## DesignLine Plain

**STEEL.** Die aufgesetzten Applikationen im Edelstahl-Look beim Motiv Steel stehen für modernes Design.





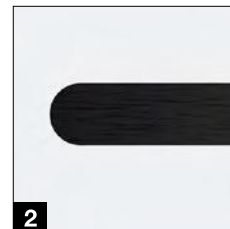
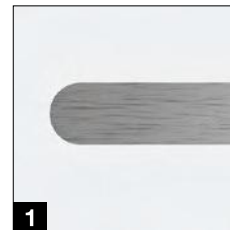

**PLAIN.** Mit den eingelassenen und damit flächenbündigen Applikationen setzt das Motiv Plain elegante Akzente. Für eine moderne und exklusive Türgestaltung erhalten Sie die Applikationen in 4 Optiken: Edelstahl **1**, Schwarz **2**, Bronze **3** oder Gold **4**.

### Türausführungen

-  Gefälzt mit runden Kanten
-  Gefälzt mit eckigen Kanten
-  Stumpf



### Duradecor Glatt

-  Weißlack RAL 9016
-  Bütte Weiß
-  Lichtgrau RAL 7035
-  Staubgrau RAL 7037
-  **NEU.** Eiche Weiß
-  Französische Buche



### Ultramatt (nur für DesignLine Steel)

-  Weiß
-  Taupe
-  Staubgrau
-  Anthrazitgrau
-  Schwarz



### Duradecor Struktur

-  Graueiche
-  Wildeiche
-  Gebürstetes Weiß
-  Gebürstete Pinie
-  Gebürstete Salzeiche
-  Gebürstete Lärche hell
-  Gebürstete Lärche dunkel
-  Alpineiche
-  Nordeiche
-  Natureiche



### Echtlack / Echtlack matt

-  Verkehrsweiß RAL 9016
-  Reinweiß RAL 9010
-  Lichtgrau RAL 7035
-  Taupe RAL 7048
-  Staubgrau RAL 7037
-  Anthrazitgrau RAL 7016
-  Tiefschwarz RAL 9005



RAL nach Wahl  
(nicht für Echtlack matt)

→ Weitere Informationen zu Oberflächen, Farben und Dekoren finden Sie im Kapitel ProLine ab Seite 19.

LINKS. Stumpf einschlagende Holztür DesignLine Plain 27-7, Duradecor Weißlack, Applikationen in Schwarz, Kontrastkante 4Protect in Schwarz, Drücker Linea black.edition



Steel 14 / Plain 14-7



Steel 16



Steel 20



Steel 23 / Plain 23-7



Steel 27 / Plain 27-7



Steel 29



Steel 37



Steel 38



Steel 39



Steel 78



Plain 27-7  
mit schwarzen  
Applikationen, Türbe-  
schläge black.edition



Ansichtsgleiche Glastür  
**Loft-Design 1-5**  
klare Glasfläche (ESG)  
mit schwarzen Linien  
(Strukturlack)

Alle Holztüren in Duradecor, Weißlack RAL 9016

RECHTS. Gefälzte Holztür DesignLine Plain 23-7,  
Echtlack Verkehrsweiß RAL 9016, Applikationen in Bronze,  
Drücker Bicolor System 162 Weiß matt / Bronze, verdeckt liegende Bänder









# DesignLine Rail

**RAIL.** Die Holz-Glas-Kombination empfiehlt sich als ideale Ergänzung zu den DesignLine Holz-Türmotiven.

→ Weitere Informationen zu Oberflächen, Farben und Dekoren finden Sie im Kapitel ProLine ab Seite 19.

## Türausführungen

-  Gefälzt mit runden Kanten
-  Gefälzt mit eckigen Kanten
-  Stumpf



**Rail 1  
Klarglas**  
Erhältlich in den Glasarten Clear und Clear white

































**Rail 2  
Mattiertes Glas**  
Erhältlich in den Glasarten satiniertes Glas und Siebdruck, vollflächig

**Rail 1  
Motivglas**  
Erhältlich in den Glasmotiven Wave, Gropus matt, Gropus klar, Gisa, Jil, Raff, GrooveGlass 15 klar / matt (Abbildung), GrooveGlass 29 klar / matt

→ Weitere Informationen zu den Glasarten finden Sie im Kapitel GlassLine ab Seite 61.

Alle Türen in Duradecor, Weißlack RAL 9016

LINKS. Gefälzte Holz-Glastür Rail 1, Motivglas GrooveGlass 15 klar / matt, Duradecor Weißlack, Drücker Linea Edelstahl matt

-  **Duradecor Glatt**
  -  Weißlack RAL 9016
  -  Bütte Weiß
  -  Lichtgrau RAL 7035
  -  Staubgrau RAL 7037
  -  **NEU.** Eiche Weiß
  -  Französische Buche
-  **Ultramatt**  
(nur für DesignLine Steel)
  -  Weiß
  -  Taupe
  -  Staubgrau
  -  Anthrazitgrau
  -  Schwarz
-  **Duradecor Struktur**
  -  Graueiche
  -  Wildeiche
  -  Gebürstetes Weiß
  -  Gebürstete Pinie
  -  Gebürstete Salzeiche
  -  Gebürstete Lärche hell
  -  Gebürstete Lärche dunkel
  -  Alpineiche
  -  Nordeiche
  -  Natureiche
-  **Echtlack /  
Echtlack matt**
  -  Verkehrsweiß RAL 9016
  -  Reinweiß RAL 9010
  -  Lichtgrau RAL 7035
  -  Taupe RAL 7048
  -  Staubgrau RAL 7037
  -  Anthrazitgrau RAL 7016
  -  Tiefschwarz RAL 9005
  -  RAL nach Wahl  
(nicht für Echtlack matt)



# ClassicLine Carolina

Die Kassettenrahmen entstehen durch eine eingeprägte Profilerung im Türblatt. Dank der hochwertigen Lackierung können Sie sich über eine ebene und brillante Farboberfläche freuen. Diese besonders preiswerten Motive im klassischen Stil erhalten Sie nur in unseren Normgrößen.



→ Weitere Informationen zu Oberflächen, Farben und Dekoren finden Sie im Kapitel ProLine ab Seite 19.

## Türausführungen



Gefälzt mit runden Kanten



**Echtlack /  
Echtlack matt**



Verkehrsweiß RAL 9016



Reinweiß RAL 9010



Lichtgrau RAL 7035



Taupe RAL 7048



Staubgrau RAL 7037



Anthrazitgrau RAL 7016



Tiefschwarz RAL 9005



RAL nach Wahl  
(nicht für Echtlack matt)



**Carolina 1**



**Carolina 1**  
mit Lichtausschnitt  
Lugano



**Carolina 2**



**Carolina 2**  
mit Lichtausschnitt  
LA 2



**Carolina 4**



**Carolina 4**  
mit Lichtausschnitt  
LA-Sprosse 2 / 3



**Carolina 5**

Alle Türen in Lack, Verkehrsweiß RAL 9016

LINKS. Gefälzte Holztür ClassicLine Carolina 1, Echtlack Verkehrsweiß RAL 9016, Drücker Linea Edelstahl matt





# ClassicLine Georgia

In bester Tischlertradition wird die hochwertige Profil-  
leiste in eine Vertiefung im Türblatt eingelegt und  
verleiht diesen Motiven ihre sehr elegante Ansicht,  
die hervorragend zu klassischen Einrichtungsstilen  
passt.







→ Weitere Informationen zu Oberflächen, Farben und  
Dekoren finden Sie im Kapitel ProLine ab Seite 19.

## Türausführungen

-  Gefälzt mit runden Kanten
-  Gefälzt mit eckigen Kanten
-  Stumpf





## Duradecor Glatt

-  Weißlack RAL 9016
-  Bütte Weiß
-  Lichtgrau RAL 7035
-  Staubgrau RAL 7037
-  NEU. Eiche Weiß
-  Französische Buche



## Duradecor Struktur

-  Graueiche
-  Wildeiche
-  Gebürstetes Weiß
-  Gebürstete Pinie
-  Gebürstete Salzeiche



## Echtlack / Echtlack matt

-  Verkehrsweiß RAL 9016
-  Reinweiß RAL 9010
-  Lichtgrau RAL 7035
-  Taupe RAL 7048
-  Staubgrau RAL 7037
-  Anthrazitgrau RAL 7016
-  Tiefschwarz RAL 9005
-  RAL nach Wahl  
(nicht für Echtlack matt)



Georgia 1



Georgia 2  
mit Lichtausschnitt



Georgia 3



Georgia 4



Georgia 4  
mit Lichtausschnitt



Georgia 5

Alle Türen in Lack, Verkehrsweiß RAL 9016

LINKS. Gefälzte Holztür ClassicLine Georgia 2, Echtlack Taupe RAL 7048,  
Drücker Vallis Edelstahl matt















# ClassicLine Montana

Die hochwertig aufgearbeitete Rahmenansicht unterstreicht die schlichte Eleganz. Die reduzierte Formensprache passt sowohl zum klassischen wie zum modernen Einrichtungsstil.



→ Weitere Informationen zu Oberflächen, Farben und Dekoren finden Sie im Kapitel ProLine ab Seite 19.

## Türausführungen

-  Gefälzt mit eckigen Kanten
-  **Echtlack / Echtlack matt**
-  Verkehrsweiß RAL 9016
-  Reinweiß RAL 9010
-  Lichtgrau RAL 7035
-  Taupe RAL 7048
-  Staubgrau RAL 7037
-  Anthrazitgrau RAL 7016
-  Tiefschwarz RAL 9005
-  RAL nach Wahl (nicht für Echtlack matt)



**Montana 1**  
mit Lichtausschnitt



**Montana 2**



**Montana 3**



**Montana 4**  
mit Lichtausschnitt



**Montana 5**



**Montana 6**  
mit Lichtausschnitt



**Montana 7**  
mit Lichtausschnitt



**Montana 8**

Alle Türen in Lack, Verkehrsweiß RAL 9016

LINKS. Gefälzte Holztür ClassicLine Montana 4, Echtlack Verkehrsweiß RAL 9016, Drücker Linea black.edition



# ClassicLine Kontura

Das 46 mm starke Türblatt bekommt durch kontur-  
gefräste Profile in Kombination mit angedeuteter  
V-Fuge einen ganz besonderen Charme, der sich  
nicht nur in Altbauwohnungen perfekt integriert.



→ Weitere Informationen zu Oberflächen, Farben und  
Dekoren finden Sie im Kapitel ProLine ab Seite 19.

## Türausführungen



Gefälzt mit  
runden Kanten



**Echtlack /  
Echtlack matt**



Verkehrsweiß RAL 9016



Reinweiß RAL 9010



Lichtgrau RAL 7035



Taupe RAL 7048



Staubgrau RAL 7037



Anthrazitgrau RAL 7016



Tiefschwarz RAL 9005



RAL nach Wahl  
(nicht für Echtlack matt)



**Kontura 1**  
mit Lichtausschnitt  
LA 2 1



**Kontura 2**



**Kontura 3**  
mit Lichtausschnitt LA



**Kontura 4**  
Sprosse 1 / 3



**Kontura 5**



**Kontura 6**  
mit Lichtausschnitt  
LA 2



**Kontura 7**



**Kontura 12**

Alle Türen in Lack, Verkehrsweiß RAL 9016

LINKS. Gefälzte Holztür ClassicLine Kontura 4, Echtlack, Tiefschwarz RAL 9005,  
Drücker Linea Edelstahl matt



# GlassLine

**MEHR LICHT FÜR IHR ZUHAUSE.** Mit den Türen der GlassLine genießen Sie zahlreiche glasklare Vorteile: Glastüren sind edel und chic. Sie geben Ihrem Zuhause Offenheit und jedem Raum einen ganz besonderen Charme. Auch in puncto Pflegekomfort überzeugt GlassLine: Alle Motive mit sandgestrahltem Glas haben eine Nanobeschichtung. Ihr Vorteil: Sie sehen weniger Fingerabdrücke!



#### Lasertechnik

Diese Glasbearbeitung überzeugt mit feinen Details und Schattierungen. Durch die Tiefenwirkung zeichnen sich faszinierende Eindrücke ab, die durch die Brillanz der Glastür noch einmal verstärkt werden.



#### Sandstrahlung

Wenn Sie Individualität schätzen: Sandstrahltechnik zeichnet feine Motive in die Glas-Oberfläche. Die mattierte Oberflächenveredelung mit Nanobeschichtung garantiert weniger Fingerabdrücke.



#### Siebdruck

Hier vereint sich Design mit höchster Oberflächenveredelung: Die besonders kratzfeste Oberfläche ist pflegeleicht und unempfindlich gegenüber Schmutz.



#### Rillenschliff

Die Rillenschliffe auf der Glastür entstehen durch eine feine V-Fuge. Je nach bevorzugter Blickdichte wird ein klares bzw. satiniertes Glas verwendet. Der Rillenschliff überzeugt mit besonderen Mustern, seiner fühlbaren Haptik und den außergewöhnlichen Lichtspielen, die durch die Prismawirkung entstehen.

**Tipp**

weniger Fingerabdrücke durch Nanobeschichtung

**Tipp**

besonders pflegeleicht



#### Glasart Clear

Mit dieser Glasart erzeugt die Glastür einen dezenten, interessanten Kontrast. Durch das Eisenoxid im Glas entsteht ein leichter „Grünsschimmer“.



#### Glasart Clear white

Die Glasart Clear white überzeugt mit einer nahezu farbneutralen Durchsicht.



#### Einscheibensicherheitsglas ESG

Bei allen Glastüren mit Motiven setzen wir 8 mm starkes Einscheibensicherheitsglas (ESG) ein. Darüber hinaus erhalten Sie diese Glasart in getönten oder vollflächig mattierten Ausführungen sowie im coolen Loft-Design.



#### Verbundsicherheitsglas VSG

Diese 10 mm starke Glasart besteht aus 2 Scheiben, die mit einer farbigen oder mattierten Folie fest verbunden sind.

LINKS. Glastür Gropus, Beschlagsset Aronda Combi, Edelstahl matt, Drücker Linea Edelstahl matt



**Agesa**  
klare Glasfläche (ESG)  
mit mattiertem Motiv  
(Lasertechnik)



**Gropus**  
klare Glasfläche (ESG) mit  
Motiv (Rillenschliff)



**Gropus**  
mattierte Glasfläche (ESG,  
satinieretes Glas) mit Motiv  
(Rillenschliff)



**Jada**  
klare Glasfläche (ESG)  
mit mattiertem Motiv  
(Sandstrahlung)



**Jil**  
klare Glasfläche (ESG)  
mit mattiertem Motiv  
(Sandstrahlung)



**Jil**  
mattierte Glasfläche  
(ESG, Sandstrahlung) mit  
klarem Motiv



**Liko**  
klare Glasfläche (ESG)  
mit mattiertem Motiv  
(Sandstrahlung)



**Liko**  
mattierte Glasfläche  
(ESG, Sandstrahlung) mit  
klarem Motiv



**Privat**  
mattierte Glasfläche  
(ESG, Sandstrahlung) mit  
klarem Motiv nach  
Wunsch



**Raff**  
klare Glasfläche (ESG,  
Sandstrahlung, optional  
Siebdruck) mit mattiertem  
Motiv



**Raff**  
mattierte Glasfläche  
(ESG, Sandstrahlung) mit  
klarem Motiv



**Wave**  
klare Glasfläche (ESG)  
mit mattiertem Motiv  
(Sandstrahlung)



**Wave**  
mattierte Glasfläche (ESG,  
Sandstrahlung, optional  
Siebdruck) mit klarem  
Motiv



**Schiefer**  
klare Glasfläche (ESG) mit  
Digitaldruckmotiv in  
Schwarz, Anthrazitgrau,  
Staubgrau, Taupe oder  
Weiß (Abb.)



**Leinen**  
klare Glasfläche (ESG) mit  
Digitaldruckmotiv in  
Schwarz, Anthrazitgrau,  
Staubgrau, Taupe oder  
Weiß (Abb.)



**Clear**  
klare Glasfläche (ESG  
oder VSG mit  
innenliegender Folie)



**Clear bronze**  
getönte Glasfläche (ESG)



**Clear grey**  
getönte Glasfläche (ESG)



**Dark grey**  
getönte Glasfläche (ESG)



**Master-Carré**  
Glasfläche (ESG,  
Master-Carré)



**Siebdruck vollflächig**  
vollflächig mattierte  
Glasfläche (ESG,  
Siebdruck)



**Satinierendes Glas**  
mattierte Glasfläche (ESG,  
satinierendes Glas)



**Satinato-Optik**  
mattierte Glasfläche (VSG  
mit innenliegender Folie)



**White**  
Glasfläche (VSG) mit  
farbiger innenliegende  
Folie



**Black**  
Glasfläche (VSG) mit  
farbiger innenliegende  
Folie



**Loft-Design 1-1**  
klare Glasfläche (ESG) mit  
schwarzem Rand



**Loft-Design 1-5**  
klare Glasfläche (ESG) mit  
schwarzen Linien



**Loft-Design 2-5**  
klare Glasfläche (ESG) mit  
schwarzen Linien



**Loft-Design 3-5**  
klare Glasfläche (ESG) mit  
schwarzen Linien



**Loft-Design 1-1**  
mattierte Glasfläche  
(satinierendes Glas) mit  
schwarzem Rand



**Loft-Design 1-5**  
mattierte Glasfläche  
(satinierendes Glas) mit  
schwarzen Linien



**Loft-Design 2-5**  
mattierte Glasfläche  
(satinierendes Glas) mit  
schwarzen Linien



**Loft-Design 3-5**  
mattierte Glasfläche  
(satinierendes Glas) mit  
schwarzen Linien



**Loft-Design 1-1**  
getönte Glasfläche Clear  
grey (ESG) mit schwarzem  
Rand



**Loft-Design 1-5**  
getönte Glasfläche Clear  
grey (ESG) mit schwarzen  
Linien



**Loft-Design 2-5**  
getönte Glasfläche Clear  
grey (ESG) mit schwarzen  
Linien



**Loft-Design 3-5**  
getönte Glasfläche Clear  
grey (ESG) mit schwarzen  
Linien

RECHTS. Glastür Loft-Design 2-5, Beschlagsset Purista Combi black.edition,  
Drücker Linea black.edition, Schiebetür Slide Compact mit verglastem Seitenteil,  
Profil black.edition, Griffmuschel 6402 black.edition







# Stahl-Lofttüren

**INDUSTRIAL-STYLE FÜR WOHN- UND ARBEITS-RÄUME.** Sie legen Wert auf zeitlose Eleganz und modernen Minimalismus? Dafür sind unsere Lofttüren wie gemacht. Sie bringen Design in Ihre Innenräume in Harmonie mit Stahl und Glas. Unsere Lofttüren erhalten Sie als 1- oder 2-flügelige Drehflügeltüren oder Schiebetüren. Mit passenden Seitenteilen und Oberlichtern entstehen Elementgrößen bis zu 5000 mm Breite und 4000 mm Höhe. **NEU.** Die exklusiven Pivottüren ohne Türrahmen begeistern mit einer maximalen Türflügelbreite von 2000 mm. Das ist eine besonders elegante Lösung in breiten Durchgängen, in denen sonst 2-flügelige Türen oder Türen mit Seitenteilen eingesetzt werden.

Wahlweise können Sie die Türen mit Winkelglashalteleisten oder der Glashalteleiste Slim ausstatten. Als Türbeschlag wählen Sie zwischen hochwertigen Stangen-griffen, Drückergarnituren in Tiefschwarz RAL 9005 oder auf Wunsch auch in Edelstahl sowie aus Muschelgriffen.



Weitere Informationen finden Sie in der Broschüre Stahl-Lofttüren.



OBEN. Profil mit Glashalteleiste Slim (Standard), Ansichtsbreite 15 mm

MITTE. Profil mit Winkelglashalteleiste (optional), Ansichtsbreite 50 mm

UNTEN. Drückergarnituren ohne Rosette und ein im Türflügel integriertes Schloss unterstreichen das minimalistische Design

LINKS. 2-flügelige Stahl-Lofttür mit Oberlicht, Tiefschwarz RAL 9005, Winkelglashalteleisten, Drücker Ogro-Design Modell 8155 V, Tiefschwarz RAL 9005



**ZEITLOSES DESIGN.** Mit den Loft-türen schaffen Sie eine moderne, zurückhaltende Verbindung zwischen mehreren Räumen und sorgen gleichzeitig für viel Licht. Das filigrane Stahlprofil verleiht dem Design eine moderne Linie und wirkt zugleich leicht, das Glas unterstützt diese elegante Gesamtwirkung.





OBEN LINKS. 2-flügelige Drehtür mit optionalen Sprossen

OBEN RECHTS. **NEU.** 2-flügelige Pivottür

UNTEN. 2-flügelige Schiebetür mit Seitenteilen

# Schiebetüren

**SCHIEBETÜRZARGEN AUS HOLZ.** Unsere 1- und 2-flügeligen Raumwunder eröffnen Ihnen neue Möglichkeiten, Ihre Räume optimal zu nutzen. Bei der Montage vor der Wand gleitet der Türflügel auf zwei im Schiebetürkasten integrierten Laufschienen. Schiebetürzargen aus Holz erhalten Sie in den Türausführungen Typ A, B oder C mit vertikalem Anschlag. Zarge, Schiebetürkasten und Türblatt in den Oberflächen Duradecor Ultramatt, Schiefer, Leinen sowie Echtlack oder Echtholz-Furnier bilden eine harmonische Einheit. Bei der Montage in der Wand laufend werden die Laufschienen in eine bauseitige Türtasche in der Wand montiert. Dadurch entfällt der Schiebetürkasten.

→ Weitere Informationen finden Sie ab Seite 100.



Ausführungen vor der Wand laufende Schiebetürzargen aus Holz



2-flügelige Schiebetür Typ A vor der Wand laufend



1-flügelige Schiebetür Typ B vor der Wand laufend



1-flügelige Schiebetür Typ C mit senkrechtem Anschlag vor der Wand laufend

LINKS. Holzzarge Typ C mit senkrechtem Anschlag, vor der Wand laufend, Duradecor Struktur Graueiche, Griffstange Basic rund Edelstahl

UNTEN. Holzzarge Typ C, vor der Wand laufend, Türblatt ClassicLine Georgia 1 Duradecor Weißlack, Griffstange Basic rund Edelstahl





**SCHIEBETÜRZARGEN AUS STAHL.** Das Komplettlement mit vertikalem Anschlag kann vor oder in der Wand laufend montiert werden. Die robusten Zargen erhalten Sie mit einer hochwertigen Pulverlackierung. Für die Montage in Ständerwände empfiehlt sich die Ausführung in Kastenbauweise. Das komplette Schiebetürsystem wird als eine Einheit montiert und muss nur noch mit Gipskarton verkleidet werden. Besonders elegant in der Ausführung HW-SL mit nur 6 mm Zargenspiegel (Abbildung oben).

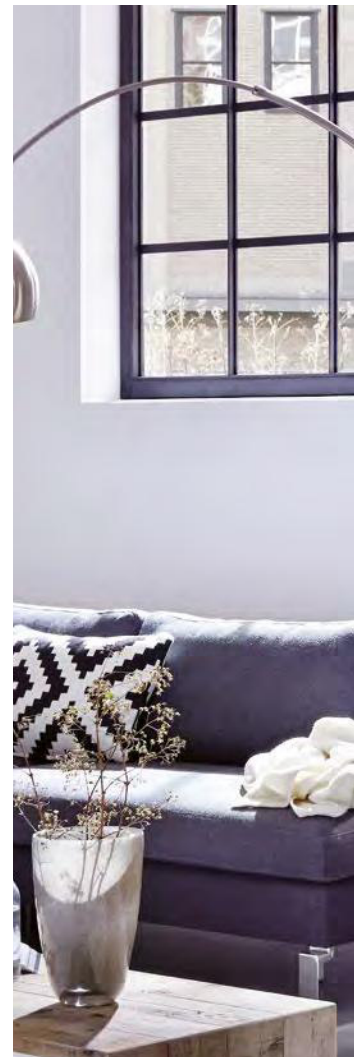





LINKS. Stahlzarge HW-SL in Kastenbauweise, in der Wand laufend, Türblatt ProLine Duradecor Schiefer, Verkehrsweiß RAL 9016, Griffstange Basic eckig Edelstahl

UNTEN. Stahlzarge, vor der Wand laufend, Türblatt ProLine Duradecor Weißlack, Griffstange Basic rund Edelstahl



## SCHIEBETÜRSYSTEM CORVARA.

Mit seinen markanten Laufrollen und dem stylischen Laufschieneprofil interpretiert das Schiebetürsystem Corvara den Industrial-Style. Passende Zubehörelemente wie der Flachgriff in der black.edition unterstreichen ein exklusives Ambiente.



OBEN LINKS. Schiebetür Corvara, Türblatt Duradecor Wildeiche mit Quermaserung, Flat Flachgriff black.edition

OBEN RECHTS. Schiebetür Slide Compact mit verglastem Seitenteil Profil black.edition, Türblatt Clear grey, Flat Flachgriff black.edition, Montage in der Laibung

UNTEN RECHTS. Schiebetür Slide Compact mit senkrechtem Anschlag, Türblatt GrooveGlass 85, Griffmuschel 6402 Edelstahl, Montage vor der Laibung





**SCHIEBETÜRSYSTEM SLIDE COMPACT.** Das Laufschienenprofil, in dem die Türflügel gleiten, erhalten Sie in den Oberflächen Edelstahl matt, Tiefschwarz oder Weiß. Das Profil kann sowohl vor der Wand als auch in der Laibung montiert werden. Mit einem verglasten Seitenteil schafft das System in breiten Durchgängen eine lichtdurchlässige und platzsparende Türöffnung. Bis zu einem Türblattgewicht von 60 kg ist das System Slide Compact mit einem SafeClose für ein sanftes Schließen der Türflügel ausgestattet.

→ Weitere Informationen finden Sie ab Seite 100.

# Spezialtüren und -zargen

**REVERSE-ÖFFNENDE TÜREN.** Diese Türausführung überzeugt mit einem flächenbündigen Übergang von Türblatt und Zarge auf der Flurseite und öffnet gleichzeitig durch die Zarge in den dahinter liegenden Raum. So muss man im Flur nicht auf eine elegante Türansicht wie bei stumpf einschlagenden Türen verzichten.

→ Weitere Informationen finden Sie ab Seite 107.





LINKS. Reverse-öffnendes Türelement, stumpf einschlagende Holztür mit Schwindelfalz, Echtlack Verkehrsweiß RAL 9016, Drücker Linea Edelstahl matt

RECHTS. Stumpf einschlagende Holztür mit Zeroline Zarge, Echtlack Verkehrsweiß RAL 9016, Drücker Linea schwarz matt

**ZEROLINE ZARGE.** Für alle Liebhaber klarer Formensprache ist die Hörmann Zeroline Zarge genau die richtige Wahl. Die durchdachte Konstruktion besticht mit Minimalismus: Wand und Türblatt sind flächenbündig, die Zargenkonstruktion bleibt mit nur 2 mm Zargenspiegel nahezu unsichtbar und die Bänder liegen verdeckt. Das Resultat ist eine Tür- / Zargenkombination für höchste Designansprüche.

→ Weitere Informationen finden Sie ab Seite 106.

# Funktions- und Objektüren

**HOLZ-OBJEKTÜREN.** Für alle Anforderungen im Gewerbe- und Wohnungsbau können unsere Holztüren mit zusätzlichen Funktionen wie Brandschutz, Sicherheit oder Schallschutz ausgestattet werden. In Schulen, Kindergärten, Büros und Hotels sind Türen besonderen Beanspruchungen ausgesetzt. Für diese Einsatzzwecke haben wir unsere hochwertige DuraProject Türoberfläche entwickelt: Sie bietet die gleichen Produkteigenschaften wie eine HPL-Oberfläche.

→ Weitere Informationen finden Sie ab Seite 110.



Weitere Informationen zu DuraProject finden Sie in der Broschüre.

## Funktionen im Überblick



### Feuer- und Rauchschutz

Brandschutz kann Leben retten! So kann eine geeignet ausgestattete Tür vor eindringenden Flammen schützen (für mindestens 30 bzw. 90 Minuten), aber auch das Eindringen gefährlicher Brandgase verhindern. Feuer- / Rauchschutzelemente werden nur als komplettes Element inklusive Zarge und aller Türbeschläge geliefert.



### Schallschutz

Schallschutztüren sind dort gefragt, wo es in Wohnungen oder Arbeitsräumen sehr laut werden kann. Entscheidend hierbei ist die Verbindung von Tür und Zarge. Sie ist die wesentliche Komponente, um den gewünschten Schallschutz zu gewährleisten.



### Sicherheit

Durch geeignete Sonderfunktionen kann das Einbruchrisiko deutlich gemindert werden. Hörmann empfiehlt für Wohnungseingangstüren die Widerstandsklasse RC2 oder besser RC3.



### Klimaklasse 3

Türen dieser Klasse verfügen über eine spezielle Türblattkonstruktion, die Temperatur- und Feuchtigkeitsunterschiede zwischen Räumen unterschiedlicher Nutzung ausgleicht, z. B. zwischen einem unbeheizten Keller und einem warmen Flur.

RECHTS. Holz-Pendeltür HPH-180 mit Umfassungszarge

UNTEN. Stumpf einschlagende Holztür, DuraProject Weißlack, Drücker Lucia Professional





## Pendeltüren

Für alle Situationen, in denen gerade keine „Hand frei“ ist, wie z. B. beim Servieren von Getränken und Speisen in Restaurants und Großküchen, eignen sich Pendeltüren besonders: Sie öffnen leichtgängig und unkompliziert. Die HPL- oder Holz-Pendeltüren sind in der Gastronomie und im Ladenbau ein echter Hingucker.









Weitere Informationen zu Pendeltüren finden Sie in der Broschüre.



**KLIMA- UND WOHNUNGSEINGANGSTÜREN.** Für Wohnungen in Mehrfamilienhäusern bieten unsere Türen einen hohen Schallschutz, eine zuverlässige Funktion auch bei unterschiedlichen Temperaturen im Innen- und Flurbereich sowie zertifizierte Sicherheit. Wählen Sie aus drei Ausstattungspaketen Ihr persönliches Plus an Sicherheit und Komfort.

→ Weitere Informationen finden Sie ab Seite 110.

#### Klima- und Wohnungseingangstüren

	WET System 1*	WET System 2	WET System 3
 Klimaklasse 3	●	●	●
 Schallschutzklasse 1	●		
 Schallschutzklasse 2		●	
 Schallschutzklasse 3		●	●
 RC2-Sicherheitsausstattung		○	○
 RC3-Sicherheitsausstattung			●

● = serienmäßige Ausstattung ○ = optionale Ausstattung

\* nur ProLine





**GARAGENVERBINDUNGSTÜREN.** Ein Feuerschutz von mindestens 30 Minuten ist beim Übergang von der Garage zum Wohnbereich gesetzlich vorgeschrieben. Der serienmäßige Rauchschutz bietet Schutz vor Abgasen und die optionale Schallschutzfunktion hilft gegen störende Motorengeräusche. Die Garagenverbindungstür ist serienmäßig mit der RC2-Sicherheitsausstattung ausgestattet. Noch sicherer gehen Sie mit der optionalen RC3-Ausstattung.

→ Weitere Informationen finden Sie ab Seite 110.

LINKS. Gefälzte Wohnungseingangstür WET 3  
ProLine, Duradecor Weißlack, Sicherheitsschutz-  
beschlag Edelstahl matt

UNTEN. Gefälzte Garagenverbindungstür, Duradecor  
Weißlack, Drücker Linea Edelstahl matt



# Zubehör

**TÜRANTRIEB PORTAMATIC.** Öffnen und schließen Sie Ihre Zimmertüren ganz einfach automatisch per Handsender oder Taster. Ob Sie körperlich eingeschränkt sind oder sich einfach mehr Komfort wünschen – diese Technik wird Ihnen den Alltag erleichtern. Der Türantrieb PortaMatic überzeugt nicht nur mit zahlreichen Funktionen und Einstellmöglichkeiten, sondern auch mit einem minimalen Stromverbrauch. Zudem ist der PortaMatic bis zu 25% günstiger als vergleichbare Türantriebe und kann bis zu 100% durch Ihre Pflegeversicherung bezuschusst werden.



Informationen zu den Fördermöglichkeiten finden Sie unter [www.hoermann.de](http://www.hoermann.de)



Weitere Informationen finden Sie in der Broschüre Türantriebe.





**TÜRSCHLOSS-ANTRIEB SMARTKEY.** Öffnen Sie Ihr Türschloss einfach per Tastendruck mit Ihrem Handsender, Funk-Innentaster oder direkt per Sensorfeld am SmartKey. So müssen Sie nicht mehr Ihren Einkauf absetzen, um Ihre Haus- und Wohnungstür zu öffnen. Auch mit Ihrem Rollator, Rollstuhl oder Kinderwagen kommen Sie so viel einfacher in Ihr Wohnhaus oder Ihre Wohnung, weil Sie die Tür schon aus der Entfernung öffnen können. Das Verriegeln erfolgt entweder per Tastendruck oder automatisch nach festgelegter Zeit. So ist Ihr Türschloss sicher verriegelt und bietet weitestgehend Schutz vor Einbruch.

→ Weitere Informationen finden Sie auf Seite 111.



86



90



100



# Design Ausstattung Zubehör

- 86 Tür- und Zargenkonstruktion
- 88 Türbeschläge
- 90 Türbeschläge black.edition
- 91 Drückergarnituren für Holztüren
- 96 Türbeschläge und Drückergarnituren für Glastüren
- 98 Lichtausschnitte, Seitenteile, Oberlichter
- 100 Türbeschläge und Drückergarnituren für Schiebetüren
- 102 Tür- und Zargenausführungen
- 105 Stahlzarge VarioFix
- 106 Zeroline Zarge
- 107 Holztür Reverse
- 108 Übersichtstabelle
- 110 Funktions- und Objektüren
- 112 Größen und Einbaudaten

# Tür- und Zargenkonstruktion\*

Hochwertige Tischlerqualität für hohe Beanspruchungen



**Schöne Ansicht durch passgenaue und montagefreundliche Eckverbindungen 1**

## **Futterbrett**

- geschraubte Eckverbindungen mit Futterverbindung
- gut nachjustierbar
- hohe Kraftschlüssigkeit

## **Bekleidung**

- Vollmetall-Schraubverbinder
- hervorragender Kraftschluss
- direkte Druckverteilung auf die Verbindungsflächen
- keine sichtbaren Bohrlöcher in der Bekleidung

**Große Formstabilität durch robuste Zargenkonstruktion 2**

- Futterbrett 25 mm stark
- Futterbrett mit Duradecor Oberfläche
- melaminbeschichteter Gegenzug
- Bekleidungen aus MDF

**A** Kantenradius 3 mm

**B** Wandabkantungen  
16 mm  
23 mm (optional)

**C** Bekleidungsbreiten

60 mm

70 mm (optional in Duradecor Weißlack)

80 mm

\* bei Ausführung ProLine, DesignLine, ClassicLine und GlassLine

**Dauerhaft leises Schließen durch hochwertige Dichtung 3**

- Zweikammersystem
- saubere Anlage am Türblatt
- gute Dämpfungseigenschaften

**Mehr Sicherheit durch widerstandsfähiges Standard-Schließblech 4**

- bewegliche Hinterfütterung
- 6-fach verschraubt
- zweifache Schließung
- Umrüstsätze lieferbar

**Kein Absenken der Tür durch Hybridbandtasche 5**

- Tragkraft 80 kg
- verstärkte Metall-Kunststoffaufnahme
- 4-fach im Futterbrett verschraubt
- Führungshülsen bis Vorderkante Bekleidung
- für Holz- und Glastüren

**Hohe Stabilität durch Türblatt mit Rahmenkonstruktion 6**

- Innentüren mit 70 mm Rahmenkonstruktion
- band- und schlossseitig

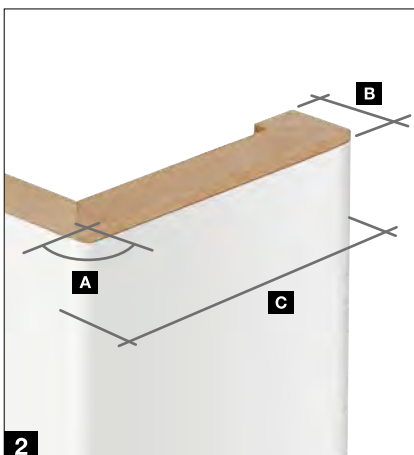
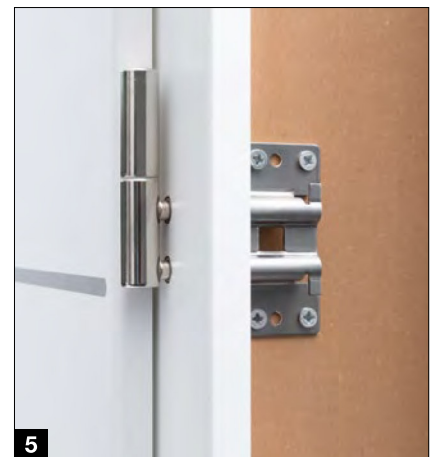

# Türbeschläge

Für gefälzte Türblätter

## Türbeschläge für gefälzte Türblätter



BB-Schloss Klasse I, Schloss-Stulp in Nickelsilber (serienmäßig)



2-teiliges Band V 3420 WF (serienmäßig)



2-teiliges Band V 3420 WF black.edition in Tiefschwarz (optional)



3-teiliges Band V 4426 WF (optional)



3-teiliges Band V 4426 WF black.edition in Tiefschwarz (optional)



3D-Band VX 160 – 18 (optional)



Verdeckt liegendes Band Pivota FX 2 60 3D (optional)



## Türbeschläge für stumpf einschlagende Türblätter



BB-Schloss Klasse I, Schloss-Stulp in Nickelsilber (serienmäßig)



Magnetfallenschloss für ein sanftes und leises Schließen der Tür (optional)



Magnetfallenschloss black.edition für ein sanftes und leises Schließen der Tür (optional)



Magnetfallenschloss mit kurzem Schloss-Stulp für eine dezente Türansicht (optional)



Euroband verdeckt 3D AN (optional)



Verdeckt liegendes 3D-Band DX 61 (optional)



Magnetfallenschloss black.edition mit kurzem Schloss-Stulp für eine dezente Türansicht (optional)



Euroband verdeckt 3D AN black.edition in Tiefschwarz (optional)



Verdeckt liegendes 3D-Band DX 61 in Tiefschwarz (optional)

# Türbeschläge black.edition

In edlem Tiefschwarz

Für Design-Liebhaber empfehlen wir die Türbeschläge in edlem Tiefschwarz. Im Kontrast mit weißen oder grauen Oberflächen verleiht unsere **black.edition** Ihrer Tür eine ganz exklusive Note.

**Nur bei Hörmann**

Alle Türbeschläge in der  
black.edition

## 4Protect Kontrastkante

→ Weitere Informationen finden Sie ab Seite 103.

## Zargendichtung

## Türbänder

→ Weitere Informationen finden Sie ab Seite 88.

## Drückergarnitur

→ Weitere Informationen finden Sie ab Seite 91.

## Schließblech und Schloss-Stulp

→ Weitere Informationen finden Sie ab Seite 88.

## Schiebetürbeschläge



## Glas-Türbeschläge



→ Weitere Informationen finden Sie ab Seite 96.



# Drückergarnituren

Für Holztüren



**Euro-Drücker rund**  
Edelstahl matt



**Euro-Drücker rund**  
Edelstahl matt mit Fastlock



**Euro-Drücker rund**  
Tiefschwarz matt



**Euro-Drücker rund**  
Tiefschwarz matt mit Fastlock



**Euro-Drücker eckig**  
Edelstahl matt



**Euro-Drücker eckig**  
Edelstahl matt mit Fastlock



**Euro-Drücker eckig**  
Tiefschwarz matt



**Euro-Drücker eckig**  
Tiefschwarz matt mit Fastlock



## Fastlock-Verriegelung

Für eine minimalistische Türansicht liefern wir diese Drückerserie serienmäßig ohne Schlüsselbohrung und ohne Verriegelungsmöglichkeit. Gegen Aufpreis erhalten Sie alle Modelle auch mit Fastlock-Verriegelung. Dabei ist die Schließmechanik elegant im Türdrücker integriert und lässt sich mit einer Hand einfach ver- und entriegeln.

# Drückergarnituren

Für Holztüren



**Ala**  
Edelstahl matt  
S P



**Area**  
Edelstahl matt  
S P

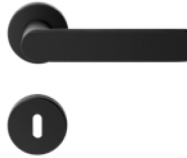

**Area**  
Tiefschwarz matt  
S P



**Apart**  
Edelstahl matt  
S P



**Basica 2**  
Edelstahl matt  
S P



**Cuneus**  
Tiefschwarz matt  
S P



**Dee**  
Edelstahl matt  
S P



**Dee**  
Edelstahl matt  
S



**Indra**  
Edelstahl matt poliert  
S F



**Karee**  
Edelstahl matt  
S



**Linea**  
Edelstahl matt  
S F P



**Linea**  
Edelstahl poliert  
F

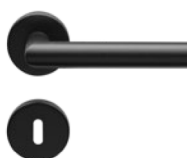

**Linea black.edition**  
Tiefschwarz matt  
S F P



**Linea**  
Edelstahl matt  
F



**Luba**  
Edelstahl matt  
S P

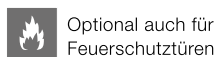



**Basica 3**  
Edelstahl matt  
**S P**

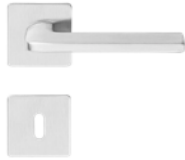

**Cuneus**  
Edelstahl matt  
**S P**



**Karee black.edition**  
Tiefschwarz matt  
**S F**



**Lilet**  
Edelstahl poliert,  
Griff Porzellan weiß  
**S**



**Vallis**  
Edelstahl matt  
**S P**



**Vento**  
Edelstahl matt  
**S P**

### Varianten für Drücker- und Schlossrosetten

Drücker- und Schlossgarnituren sind ein prägendes Element für die Gesamtansicht Ihrer Zimmertür. Hörmann bietet unterschiedliche Varianten der abgebildeten Drückergarnituren an:

**S STANDARD-ROSETTE.** Die ca. 10 mm dicken Drücker- und Schlossrosetten werden auf dem Türblatt aufgesetzt.

**F FLACHROSETTE.** Diese flache Rosettenform trägt nur 3 mm auf und vermittelt eine elegante Türansicht.

**P PLANAR.** Die absolut flächenbündigen Rosetten Planar sind perfekt im Türblatt eingelassen und begeistern besonders Designorientierte.

Ein weiteres feines Detail: Mit dem Verzicht auf die Schlüsselbohrung wirkt das Design noch reduzierter und damit eleganter.



# Drückergarnituren

Für Holztüren

## Bicolor System 162



Schwarz matt / Bronze matt

F



Schwarz matt / Gold matt

F

## Bicolor System 250



Schwarz matt / Bronze matt

F



Schwarz matt / Gold matt

F



Weiß matt / Bronze matt

F



Weiß matt / Gold matt

F



Weiß matt / Bronze matt

F



Weiß matt / Gold matt

F



Anthrazit / Edelstahl matt

F



Anthrazit / Edelstahl matt

F

Die Variante Flachrosette **F** trägt nur 3 mm auf und vermittelt eine elegante Türansicht. Weitere Informationen finden Sie auf Seite 93.



### Bicolor Drückergarnituren

Noch mehr Individualität verleihen Sie Ihren Holztüren mit den Türdrückern unseres Bicolor Systems. Hier werden farbige Türdrücker mit Rosetten in Kontrastoptiken besonders edel kombiniert. Ein außergewöhnliches Gestaltungselement, mit dem Sie feine Akzente setzen.



#### Leaf Light

Kaschmirgrau (siehe Abb.) oder  
Edelstahl matt

**S**



#### Remote

Kaschmirgrau (siehe Abb.) oder  
Edelstahl matt

**S**



#### Avus One

Kaschmirgrau (siehe Abb.) oder  
Edelstahl matt, rosettenlos,  
optional mit Smart2Lock zur  
Türverriegelung am Griff

**S**



#### Lucia

Edelstahl matt (siehe Abb.) oder  
Tiefschwarz matt (nur Lucia  
Professional), optional mit  
Smart2Lock zur Türverriegelung  
am Griff

**S** Lucia Professional

**F** Lucia PiattaS

**S** Standard-Rosette

**F** Flachrosette

Weitere Informationen finden Sie  
auf Seite 93.



#### Verriegelung Smart2Lock

Die Schließmechanik ist elegant im Türdrücker integriert und lässt sich mit einer Hand ver- und entriegeln. Im verriegelten Zustand kann der Türgriff von außen und innen nicht mehr heruntergedrückt werden. Durch diese intelligente Schließtechnik ist die Schlüsselrosette nicht mehr erforderlich und Ihre Zimmertür wirkt noch reduzierter und eleganter. Diese Verriegelung ist optional für die Modelle Avus One und Lucia lieferbar.

# Türbeschläge und Drückergarnituren

Für Glastüren



**Linea**  
Edelstahl matt, Edelstahl poliert  
oder EV 1



**Basica 3**  
Edelstahl matt oder EV1



**Apart**  
Edelstahl matt oder Edelstahl  
poliert / matt



**Dee**  
Edelstahl matt, Edelstahl poliert  
oder EV1



**Beschlagsset Aronda Combi**  
Edelstahl matt, Edelstahl poliert  
oder EV1



**Beschlagsset Purista Combi**  
Edelstahl matt, Edelstahl poliert  
oder EV1



**Beschlagsset Conica Combi**  
Edelstahl matt oder EV1



**Beschlagsset Mina Combi**  
Edelstahl matt, Sonderausführung  
der Glastür erforderlich



**Linea black.edition**  
Tiefschwarz matt



**Karee black.edition**  
Tiefschwarz matt



**Beschlagsset Purista Combi  
black.edition**  
Tiefschwarz matt inkl. Magnet-  
fallenschloss

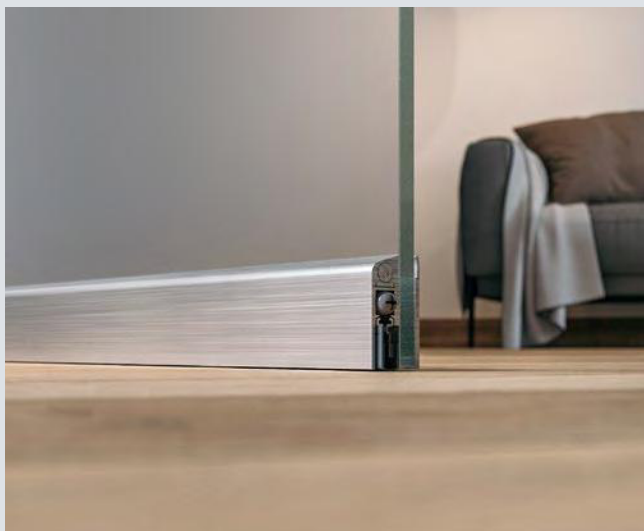

## Erhöhter Schallschutz

Wünschen Sie sich ruhige und helle Wohn- und Arbeitsräume? Dann empfehlen wir die optionale Ausstattung für die Glas-Drehtüren Clear und satiniertes Glas mit 11 mm Verbundsicherheitsglas und absenkbarer Bodendichtung. Freuen Sie sich auf Türen mit einer Schalldämmung von bis zu 32 dB (entspricht der Schallschutzklasse SK 1).





**Beschlagsset Puristo S**  
Kaschmirgrau (siehe Abb.) oder  
Edelstahl, optional mit Smart2Lock  
zur Türverriegelung am Griff

### Verriegelung Smart2Lock

Die Schließmechanik ist elegant im Türbeschlag integriert und lässt sich mit einer Hand ver- und entriegeln. Im verriegelten Zustand kann der Türgriff von außen und innen nicht mehr heruntergedrückt werden. Durch diese intelligente Schließtechnik können Glastüren ohne Schlüssel verriegelt werden.



**Leaf Light**  
Kaschmirgrau (siehe Abb.) oder  
Edelstahl



**Remote**  
Kaschmirgrau (siehe Abb.) oder  
Edelstahl

### Pendeltürbänder



**Agita**  
Edelstahl matt, mit pneumatischer  
Schließfunktion, maximales  
Türblattgewicht 60 kg



**Agita black.edition**  
Tiefschwarz RAL 9005, mit  
pneumatischer Schließfunktion,  
maximales Türblattgewicht 60 kg



**Agita Ultra**  
Edelstahl matt, mit hydraulischer  
Schließfunktion, mit einstellbarer  
Schließgeschwindigkeit, maximales  
Türblattgewicht 100 kg



**Agita Ultra black.edition**  
Tiefschwarz RAL 9005, mit  
hydraulischer Schließfunktion mit  
einstellbarer Schließgeschwindig-  
keit, maximales Türblattgewicht  
100 kg



### Pendeltürbänder

Für alle Glastüren erhalten Sie optional auch Pendeltürbänder. Diese ermöglichen die Türöffnung zu beiden Seiten. Das ist besonders praktisch bei engen Raumverhältnissen. Die Montage der Pendeltürbänder ist in der Durchgangszarge oder direkt am Mauerwerk möglich.

# Lichtausschnitte, Seitenteile, Oberlichter

Für Holztüren

## Lichtausschnitte für Holztüren ProLine



DIN



LA 5



LA 9



LA 10



LA 11



LA 24 mittig



LA 27



LA Pure

## Seitenteile (Sturzhoch)



1-flügelig, 1 Seitenteil



1-flügelig, 2 Seitenteile

## Oberlichter (Geschosshoch)



1-flügelig, 1 Oberteil,  
alternativ auch mit  
Oberlicht



2-flügelig, 1 Oberlicht

## Verglasungen für Lichtausschnitte

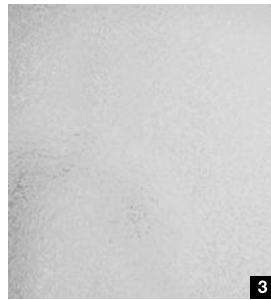
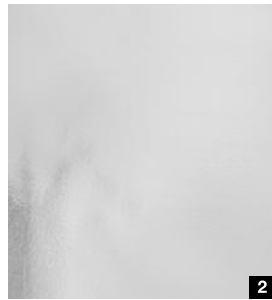

### Glasarten

- 1 Artista klar
- 2 Chinchilla weiß
- 3 Eisblumenglas weiß
- 4 Gothik weiß
- 5 Pave weiß
- 6 Master-Carré
- 7 Silvit 178 weiß
- 8 Uadi weiß
- 9 VSG Clear
- 10 VSG Clear white
- 11 Clear grey
- 12 Dark grey
- 13 Clear bronze
- 14 GrooveGlass 15 / 10, Motiv klar
- 15 GrooveGlass 15 / 10 Motiv matt

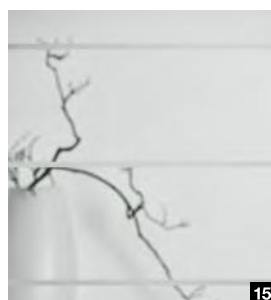
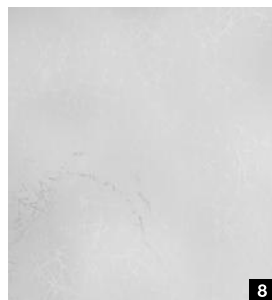
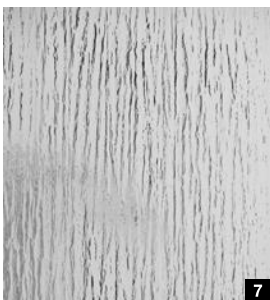
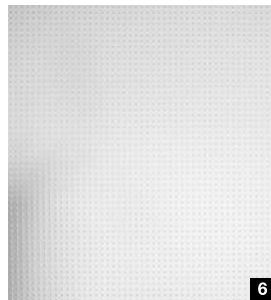
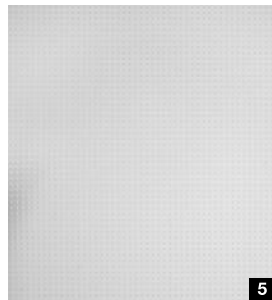
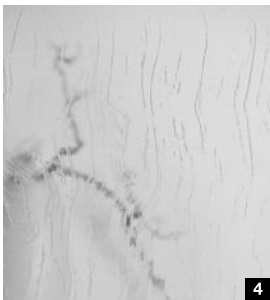

# Türbeschläge und Drückergarnituren

Für Schiebetüren

## Schiebetürsystem Slide Compact



Das Profil des Schiebetürsystems Slide Compact erhalten Sie serienmäßig in Edelstahl matt (Abb. links) und optional in Tiefschwarz matt (Abb. mitte) oder Weiß (Abb. rechts).

Schiebetürsystem Slide Compact mit zusätzlichem vertikalen Anschlag (Edelstahlfarben) für 1-flüglige Türen vor der Wand laufend

## Schiebetürsystem in der Zarge



Mit der Streichbürste am Türblatt (Abbildung links) und der Einlaufdichtung in der Zarge (Abbildung rechts) bieten Ihnen die vor der Wand laufenden Schiebetüren mit Zargentyp C einen optimalen Schutz vor Gerüchen, Lärm und Zugluft – so fühlen Sie sich in Ihren vier Wänden noch wohler.

Bei in der Wand laufenden Schiebetüren können Sie mit einem Springgriff ein komplett in die Wand geschobenes Türblatt auf Knopfdruck wieder herausziehen und die Tür schließen.

## Griffmuschel für Holz- und Glastüren



Griffmuschel 6402 nur für Holztüren, rund, Edelstahl matt



Griffmuschel 6403 nur für Glastüren, eckig, Edelstahlfarben oder black.edition in Tiefschwarz



Design Griffmuschel 3649 nur für Holztüren, oval, Edelstahl matt



Design Griffmuschel 3648 nur für Holztüren, rechteckig, Edelstahl matt oder black.edition in Tiefschwarz



Griffmuschel FSB 4212, oval, Edelstahl matt oder Aluminium



Griffmuschel FSB 4251, rechteckig, Befestigung zum Eindrücken, Edelstahl matt



Griffmuschel FSB 4250, Befestigung zum Eindrücken, nur für Holztüren, Edelstahl matt



Griffmuschel FSB 4252, rund, Befestigung zum Eindrücken, Edelstahl matt

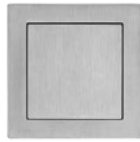

Griffmuschel FSB 4253, quadratisch, Befestigung zum Eindrücken, Edelstahl matt



Griffmuschel Norma 3657, oval, Edelstahl matt oder black.edition in Tiefschwarz

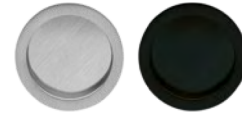

Griffmuschel Rondell 3659, rund, Mattnickel oder black.edition in Tiefschwarz

## Griffstangen für Holz- und Glastüren



Griffstangenpaar Basic, rund, Edelstahl matt oder black.edition in Tiefschwarz

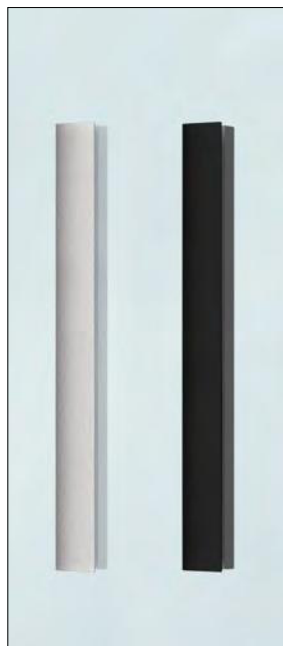

Flat Flachgriff, Edelstahl matt oder black.edition in Tiefschwarz

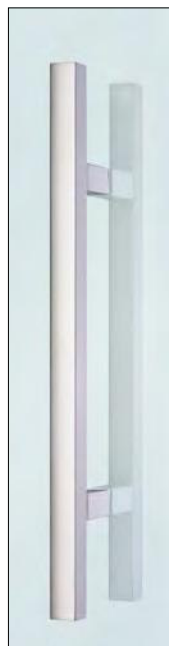

Griffstangenpaar Basic, eckig, Edelstahl matt



Griffstangenpaar U-Grip, rund, Edelstahl matt

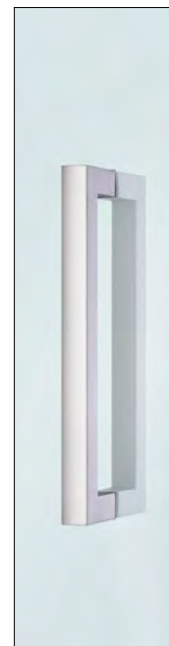

Griffstangenpaar U-Grip, eckig, Edelstahl matt

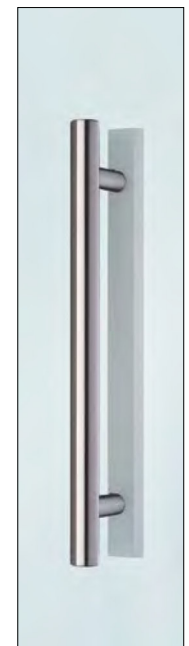

Griffstangenkombination Combi, Flachgriff

# Tür- und Zargenausführungen

Individuell in Design und Funktion



## Gefälzte Ausführung mit runden Kanten

Wer Wert auf eine harmonische Gesamtansicht legt, der trifft mit dieser Ausführung die richtige Wahl: Das Türblatt liegt auf der Zarge auf und überzeugt mit abgerundeten Türblattkanten in einer harmonischen Ansicht. Die gefälzte Türansicht mit runden Kanten erhalten Sie für alle Holztüren, außer DesignLine Stripe und ClassicLine Montana.

## Gefälzte Ausführung mit eckigen Kanten

Wenn Sie eine besonders geradlinige Ansicht schätzen, dann empfehlen wir Ihnen diese Ausführung. Das Türblatt liegt auf und verfügt über eine formschöne, eckige Kante. Erhältlich ist sie für alle Holztüren, außer ClassicLine Carolina. In den Duradecor Oberflächen mit 4Protect Kantenschutz und in der Lackoberfläche besticht diese Ausführung mit einer perfekten nahtlosen Ansicht.



**4Protect  
Kantenschutz**

## Stumpfe Ausführung

Wünschen Sie sich für Ihr Zuhause eine exklusive Türansicht mit nahezu flächenbündigem Übergang zur Zarge? Dann empfehlen wir das stumpf einschlagende Türblatt, das besonders mit einem modernen Wohnstil harmoniert. Diese Ausführung ist für alle Holztüren lieferbar mit Ausnahme ClassicLine Carolina. In den Duradecor Oberflächen mit 4Protect Kantenschutz und in der Echtlackoberfläche überzeugt diese Ausführung mit einer perfekten nahtlosen Ansicht.



**4Protect  
Kantenschutz**

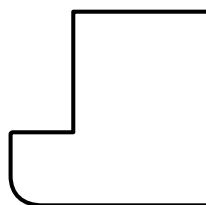

Horizontalschnitt vom Türblatt

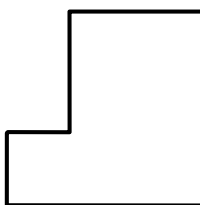

Horizontalschnitt vom Türblatt

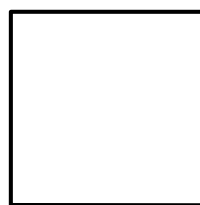

Horizontalschnitt vom Türblatt



## 4Protect Kantenschutz

Der 4-fache Kantenschutz  
überzeugt mit bestechenden  
Merkmale:

1. Hohe Schlagfestigkeit
2. Hohe Abriebfestigkeit
3. Hohe Kratzfestigkeit
4. Nahtlose Ansicht, d. h. anders  
als bei herkömmlichen Türen stört  
keine Bleistiftkante die hochwertige  
Türansicht.



Gefälzte Ausführung mit eckigen Kanten

Stumpfe Ausführung

## Kontrastkante 4Protect

Für einen besonderen Akzent bei Holztüren mit Duradecor Oberfläche  
sorgt die Kontrastkante 4Protect in 6 Farben.



Schwarz



Anthrazit



Staubgrau



Weiß

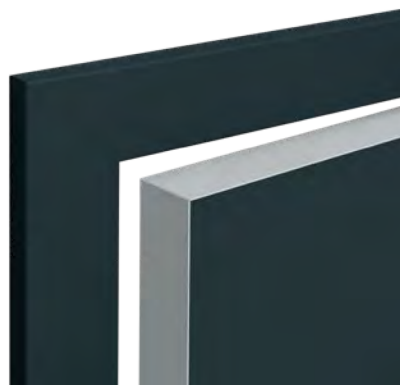

Lichtgrau

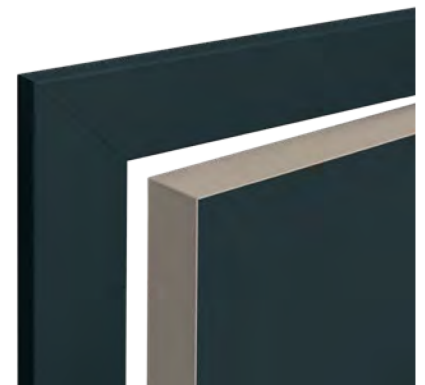

Taupe

# Tür- und Zargenausführungen

Individuell in Design und Funktion



## Wabeneinlage

Mit der Wabe erhalten Sie eine formstabile Türeinlage, die durch ihr Preis-Leistungs-Verhältnis überzeugt.

## Röhrenspanstege

Die Türeinlage besteht aus einzelnen Stegen, die optimal zueinander angeordnet sind. Dadurch ist das Türblatt besonders stabil und für hohe Beanspruchungen geeignet.

## Röhrenspanplatte

Die durchgehende Platte mit horizontal verlaufenden Röhren verleiht den Türblättern eine hohe Flächenstabilität. Diese hochwertigen Zimmertüren sind für eine noch höhere Beanspruchung geeignet.

## Vollspanplatte

Die hochwertigen massiven Vollspan-Türblätter besitzen die beste Flügelsteifigkeit und sind für besonders hohe Beanspruchungen geeignet. Türen mit Lichtausschnitten werden serienmäßig mit Vollspanplatten geliefert.



**Umfassungszarge**  
mit runden Kanten

**Umfassungszarge**  
mit eckigen Kanten  
(nur für Lackoberfläche)

**Umfassungszarge**  
mit Profilierung für ClassicLine  
Georgia und Carolina

**Blockzarge**  
zur Montage in der Öffnung bzw.  
**Blendrahmen** zur Montage vor der  
Wand



## 90° TÜRZARGE

Wenn Sie Wert auf eine besonders geradlinige Türansicht legen, empfehlen wir unsere 90°-Türzarge. Im Unterschied zu Zargen mit Gehrungsschnitt hat die Zargenbekleidung hier senkrechte Stoßkanten. Besonders in Kombination mit klassischen Türmotiven ergibt sich damit eine harmonische Gesamtansicht. Für stumpfe und gefalzte Holztüren mit brillanter Echtlackoberfläche erhalten Sie diese auch mit einer hochwertigen Edelstahl-Abdeckplatte.



## Hochwertiges Design

Die Stahlzarge VarioFix ist in den Eckstößen hochwertig verschweißt und planeben geschliffen, so dass keine Gehrungsschnitte im Eckbereich erkennbar sind. Bei stumpf einschlagenden Türen garantiert die stabile Konstruktion ein einheitliches Spaltmaß, da sich die Zarge nach dem Einbau nicht mehr verziehen kann.

## Perfekte Kombination

Mit einem Zargenspiegel von beidseitig 55 mm harmonisiert die Stahlzarge perfekt mit anderen Holz-zargen. Passend zu unseren Türblättern in Duradecor Weißlack und Echtlack Verkehrsweiß erhalten Sie die VarioFix Zarge in Verkehrsweiß RAL 9016 mit weißem Dichtungsprofil oder in RAL nach Wahl. Die Zarge kann mit Glas- oder Holz-Türblättern kombiniert werden.

## Besonders langlebig

Durch die hochwertige Pulverbeschichtung verkräftet die Zarge auch mal einen Zusammenstoß mit einem Spielauto oder Staubsauger und Oberflächenbeschädigungen lassen sich einfach ausbessern. Auch Wischwasser oder eine gründliche Reinigung kann der Zarge nichts anhaben.

## Schnelle Montage

Die Stahlzarge VarioFix lässt sich wie eine Holzzarge ohne Verschraubung mit 2-K-Schaum in alle Wandtypen montieren. Daraus ergibt sich eine Zeitersparnis von bis zu 50% beim Einbau im Vergleich zu herkömmlichen Stahlzargen. Wandtoleranzen bis 20 mm sind für die VarioFix Stahlzarge kein Problem. Unterschiedliche Wandstärken bei Renovierung oder im Neubau werden durch den verstellbaren Zierfalz ganz einfach ausgeglichen.

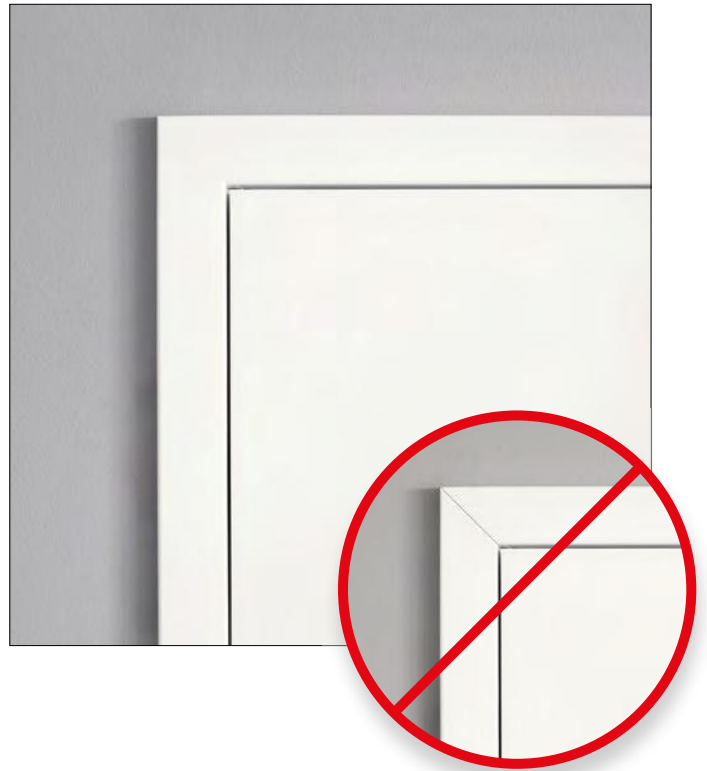

# Zeroline Zarge

Klare Formsprache für moderne Wohnraumkonzepte



## Die Schönheit des Unsichtbaren

Wer Wert auf eine klare Formsprache legt und modernes, cleanes Design schätzt, der trifft mit der Zeroline Zarge genau die richtige Wahl. Die minimalistische Ansicht überzeugt: Wand und Türblatt sind flächenbündig, die Zargenkonstruktion bleibt mit einem Zargenspiegel von nur 2 mm nahezu unsichtbar und auch die Bänder liegen verdeckt. Diese Türblatt- / Zargenkombination passt perfekt zu anspruchsvollen Designwünschen.

## Zarge mit serienmäßigem Gewebe

Die Zarge ist mit einem serienmäßigen Gewebekband ausgestattet, das überputzt wird und der Rissbildung vorbeugt. Damit wird die Zarge komplett in die Wand integriert.



Durch den zusätzlichen Einsatz eines flexiblen Gewebes wird eine Rissbildung im Putz verhindert.

## Flächenbündige Sockelleisten

Passend zur Zarge erhalten Sie Sockelleisten, auf denen direkt der Putz angesetzt werden kann. So können Sockelleisten auch flächenbündig in die Wand integriert werden.

## Ausstattungsmerkmale

- Stumpf einschlagendes Türblatt
- 45 mm Türblattstärke
- Verdeckt liegende Bänder
- Magnetfallenschloss

## Baurichtmaße

Max. Höhe: 2250 mm

Max. Breite: 1250 mm

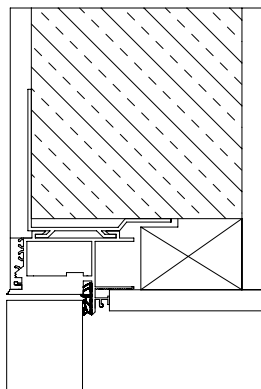

Horizontalschnitt mit stumpf einschlagender Tür

# Holztür Reverse

Für eine flächenbündige Türansicht auf der Flurseite

## Öffnet durch die Zarge in den nächsten Raum

Wenn Sie auf eine ansichtsgleiche, flächenbündige Türansicht auf der Flurseite Wert legen und die Türen durch die Zarge in den dahinter liegenden Raum – und nicht wie üblich in den Flur – öffnen sollen, dann empfehlen wir unsere reverse-öffnenden Türen (siehe Abbildung unten rechts).

## Elegante Optik

Verdeckt liegende Bänder unterstreichen die minimalistische moderne Türansicht.

## Gut kombinierbar

Durch die gleiche Ansicht von Türblatt und Zarge mit flächenbündigem Übergang können reverse-öffnende Türen sehr gut mit stumpf einschlagenden Türen im selben Raum bzw. Flur kombiniert werden. So ergibt sich ein harmonisches und wohnliches Gesamtambiente.

## Ausstattungsmerkmale

- Stumpf einschlagendes Türblatt mit Schwindelfalz
- 45 mm Türblattstärke
- Verdeckt liegende Bänder
- Magnetfallenschloss
- Öffnungsbegrenzer

## Baurichtmaße

Max. Höhe: 2489 mm



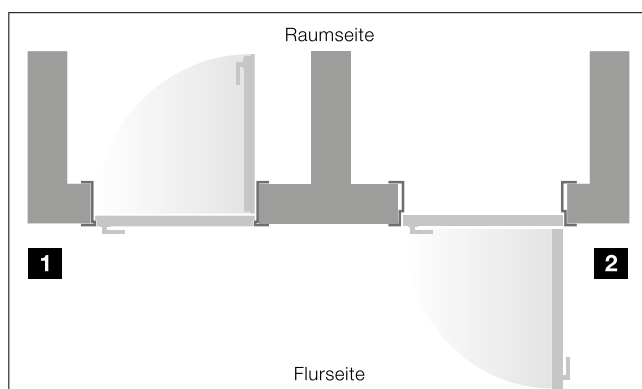















Max. Breite: 1174 mm



Die reverse-öffnende Tür (DIN links) öffnet in den Raum **1** und die normal öffnende stumpfe Tür (DIN rechts) öffnet in den Flur **2**

# Übersichtstabelle

Für Holztüren

		Türmotive					
		ProLine	DesignLine Stripe15	DesignLine Groove	DesignLine Steel	DesignLine Plain	DesignLine Rail
<b>Oberflächen</b>							
<b>Duradecor</b>							
gefälzt eckig		●	○	-	●	●	●
gefälzt rund		●	-	-	●	●	●
stumpf eckig		●	○	-	●	●	●
<b>Duradecor Struktur</b>							
gefälzt eckig		●	-	-	●	●	●
gefälzt rund		●	-	-	●	●	●
stumpf eckig		●	-	-	●	●	●
<b>Ultramatt</b>							
gefälzt eckig		-	-	-	●	-	-
gefälzt rund		-	-	-	●	-	-
stumpf eckig		-	-	-	●	-	-
<b>Schiefer</b>							
gefälzt eckig		-	-	-	●	●	-
stumpf eckig		-	-	-	●	●	-
<b>Leinen</b>							
gefälzt eckig		-	-	-	●	●	-
gefälzt rund		-	-	-	●	●	-
stumpf eckig		-	-	-	●	●	-
<b>Echtlack / Echtlack matt</b>							
gefälzt eckig		●	-	●	●	●	●
gefälzt rund		●	-	●	●	●	●
stumpf eckig		●	-	●	●	●	●
<b>Echtholz-Furnier</b>							
gefälzt eckig		●	-	-	-	-	○
stumpf eckig		●	-	-	-	-	○

● = für alle Dekore / Farben lieferbar ○ = nicht für alle Dekore / Farben lieferbar

ClassicLine Carolina	ClassicLine Georgia	ClassicLine Montana	ClassicLine Kontura
-	●	-	-
-	●	-	-
-	●	-	-
-	○	-	-
-	○	-	-
-	○	-	-
-	-	-	-
-	-	-	-
-	-	-	-
-	-	-	-
-	-	-	-
-	-	-	-
-	-	-	-
-	-	-	-
-	-	-	-
-	-	-	-
-	-	-	-
-	●	-	-
○	●	○	○
-	●	-	-
-	-	-	-
-	-	-	-







Türeinlage

Wabeneinlage	Röhrenspan- stege	Röhrenspan- platte	Vollspanplatte
●	●	●	●
●	●	●	●
-	-	●	●
●	●	●	●
●	●	●	●
-	-	●	●
-	-	●	●
-	-	●	●
-	-	●	●
-	-	●	●
-	-	●	●
-	-	●	●
-	-	●	●
-	-	●	●
-	-	●	●
-	-	●	●
-	-	●	●
-	-	●	●
●	-	●	●
-	●	●	●
-	●	●	●
-	-	●	●
-	-	●	●

# Funktions- und Objektüren











Für mehr Sicherheit und Komfort

## Klima- und Wohnungseingangstüren

	WET System 1 <sup>1)</sup>	WET System 2	WET System 3
Türstärke ca.	40 mm	46 mm	52 mm
max. Maße	2110 × 985 mm	2235 × 1110 mm	2485 × 1235 mm <sup>2)</sup>
Gestängetürschließer	○	○	○
Gleitschientürschließer	○	○	○
VarioFix Zarge	○	○	○
 Klimaklasse 3	●	●	●
 Schallschutzklasse 1	●	-	-
 Schallschutzklasse 2	-	●	-
 Schallschutzklasse 3	-	●	●
 RC2-Sicherheitsausstattung	-	○	○
 RC3-Sicherheitsausstattung	-	-	●

● = serienmäßige Ausstattung ○ = optionale Ausstattung

## Feuerschutztüren / Rauchschutztüren

	Rauchschutztür <sup>3)</sup>	T30 / EI <sub>2</sub> 30 Brandschutztür <sup>4)</sup>	T30 Garagenverbindungstür	T90 / EI <sub>2</sub> 90 Brandschutztür <sup>5)</sup>
Türstärke ca.	46 mm	50 mm	70 mm	70 mm
max. Maße	2235 × 1110 mm	2235 × 1235 mm	2235 × 1235 mm	2485 × 1235 mm
Gestängetürschließer	○	●	○	●
Gleitschientürschließer	●	○	●	○
 T30 / EI <sub>2</sub> 30 Feuerhemmend	-	●	●	-
 T90 / EI <sub>2</sub> 90 Feuerbeständig	-	-	-	●
 Rauchschutz	●	○	●	○
 Klimaklasse 2	-	●	-	●
 Klimaklasse 3	○	○	●	○
 Schallschutzklasse 1	○	○	●	○
 Schallschutzklasse 2	●	○	○	○
 Schallschutzklasse 3	○	○	○	-
 RC2-Sicherheitsausstattung	○	○	●	○
 RC3-Sicherheitsausstattung	-	-	○	○

● = serienmäßige Ausstattung ○ = optionale Ausstattung

<sup>1)</sup> Abhängig von der Türbreite und Montageposition

<sup>2)</sup> bei RC3: 2235 × 1110 mm

<sup>3)</sup> nur ProLine, weitere Türausführungen auf Anfrage

<sup>4)</sup> nur für ProLine, Groove, Steel, Plain sowie ClassicLine Kontura

<sup>5)</sup> nur für ProLine Duradecor



1



2

#### **Türspion 1**

Mit dem optionalen Türspion sehen Sie jederzeit, wer vor Ihrer Wohnungstür steht, ohne diese öffnen zu müssen.

#### **E-Öffner 2**

Mit der optionalen elektrischen Öffnerfalle können Sie Ihre Tür einfach über einen Schalter in der Wohnung öffnen.



3



4

#### **Schlossausstattung 3**

Optional als selbstverriegelndes Automatikschloss oder Motorschloss

#### **Sicherheitsschutzbeschlag 4**

Optional als Langschild / Rosette ES 1 oder Langschild / Langschild ES 2



5



6

#### **Gestängetürschließer 5**

Serienmäßig oder optional bei 1-flügeligen Türen (je nach Ausführung)

#### **Gleitschienentürschließer 6**

Serienmäßig oder optional bei 1- und 2-flügeligen Türen (je nach Ausführung)

#### **Brandschutzdrücker 7**

(Profilzylinder nicht im Lieferumfang enthalten) Serienmäßig in Kunststoff Schwarz oder optional als Edelstahl-Drücker (siehe Seite 92).

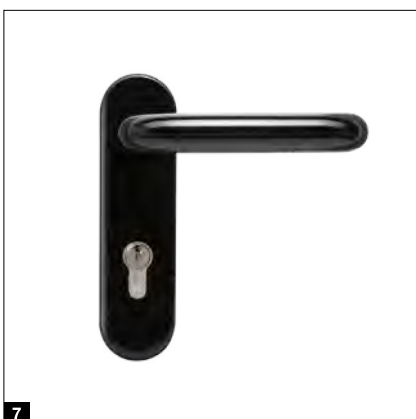

7



8

#### **Türschloss-Antrieb SmartKey 8**

Erhältlich in Weiß oder silberfarben inkl. Handsender HSE 4 SK BS mit beschrifteten Tasten.

# Größen und Einbaudaten

Für Holztüren

## Türblatt

- ca. 40 mm bzw. 45 mm dick (bei Türen mit Echtholz-Furnier)
- Rahmenkonstruktion aus Vollholz / Holz-Werkstoff mit zusätzlicher Rahmenverstärkung, unten 25 mm kürzbar
- Bei 2-flügligen Türen: Gegenfalz ausgeführt<sup>1)</sup>
- Klimaklasse I Beanspruchungsgruppe N bis S (je nach Ausführung)
- einhängfertig nach DIN 18101
- passend für Holz-Umfassungs-zargen oder Normzargen aus Stahl

## Zarge

- Wandstärkenverstellbar -5 mm / +15 mm bzw. -5 / +10 mm (bei Türen mit Echtholz-Furnier)
- Dichtung werkseitig eingezogen, auf Gehrung geschnitten

## Zargenmaße

- A** Kantenradius 3 mm
- B** Wandabkantungen
  - 16 mm
  - 23 mm
- C** Bekleidungsbreiten
  - 60 mm
  - 70 mm<sup>2)</sup>
  - 80 mm
  - 100 mm
- D** Futterbrett
  - 25 mm stark

<sup>2)</sup> Nur mit 23 mm Wandabkantung erhältlich

## Vertikalschnitt

### gefälzt

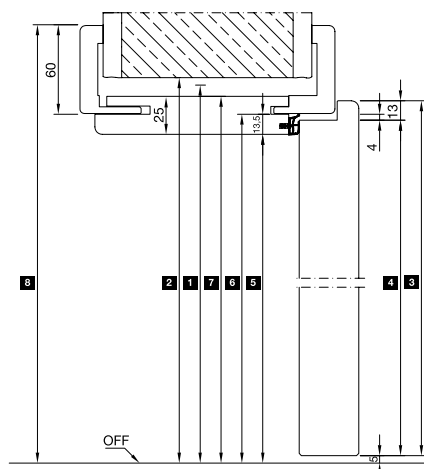

### stumpf

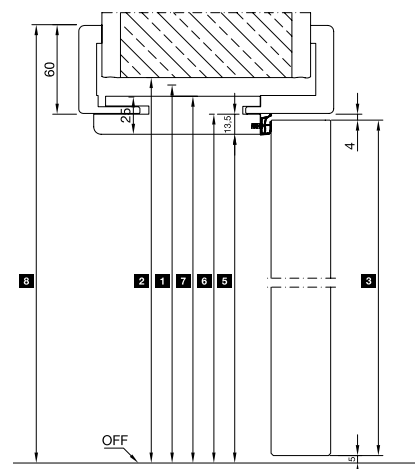

		1875	2000	2125	2250
<b>1</b>	Baurichtmaß-Höhe				
<b>2</b>	Wandöffnung	1880	2005	2130	2255
<b>3</b>	Türblattaußenmaß				
	gefälzt	1860	1985	2110	2235
	stumpf	1847	1972	2097	2222
<b>4</b>	Türblattfalzmaß	1847	1972	2097	2222
<b>5</b>	Lichtes Durchgangsmaß	1843	1968	2093	2218
<b>6</b>	Zargenfalzmaß	1856	1981	2106	2231
<b>7</b>	Futteraußenmaß	1868	1993	2118	2243
<b>8</b>	Bekleidungsaußenmaß bei 60 mm Bekleidung (bei 80 mm Bekleidung +20 mm)	1916	2041	2166	2291

## Zargenausführungen

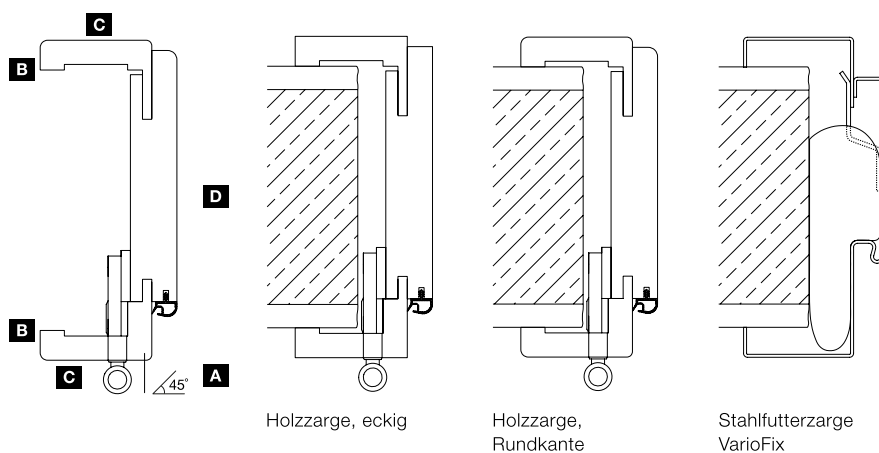

Maße in mm

<sup>1)</sup> Bei den Motiven Carolina mit Schlagleiste



**Horizontalschnitt – 1-flüglig**  
**gefälzt**

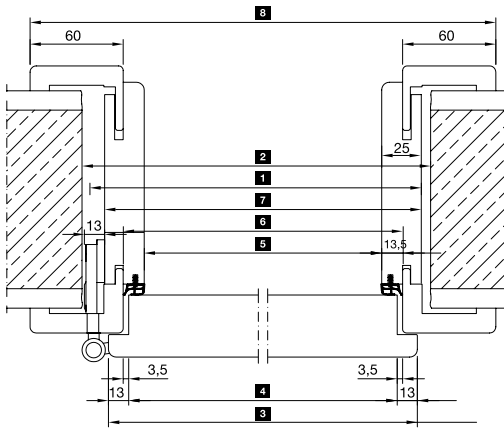

**stumpf**

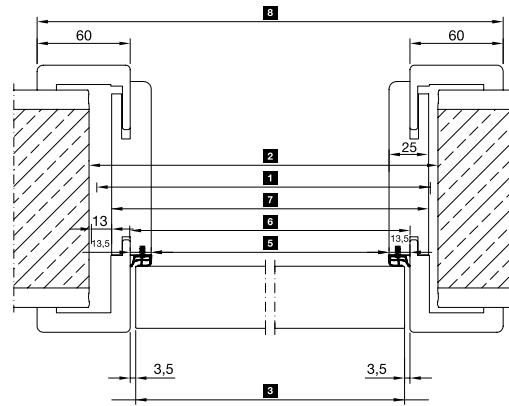

		625	750	875	1000	1125	1250
<b>1</b>	Baurichtmaß-Breite						
<b>2</b>	Wandöffnung	635	760	885	1010	1135	1260
<b>3</b>	Türblattaußenmaß	gefälzt 610	735	860	985	1110	1235
		stumpf 584	709	834	959	1084	1209
<b>4</b>	Türblattfalzmaß	584	709	834	959	1084	1209
<b>5</b>	Lichtes Durchgangsmaß	564	689	814	939	1064	1189
<b>6</b>	Zargenfalzmaß	591	716	841	966	1091	1216
<b>7</b>	Futteraußenmaß	614	739	864	989	1114	1239
<b>8</b>	Bekleidungsaußenmaß	711	836	961	1086	1211	1336

**Horizontalschnitt – 2-flüglig**  
**gefälzt**

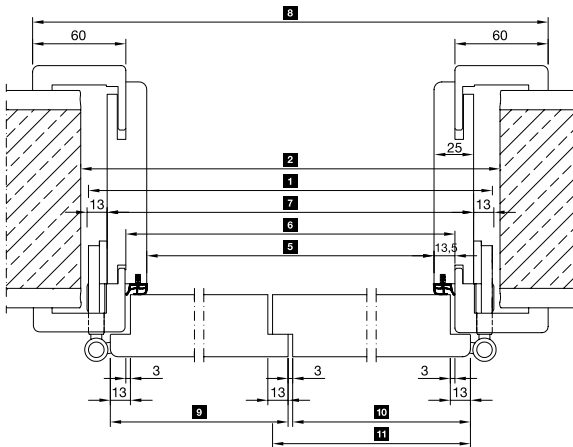

**stumpf**

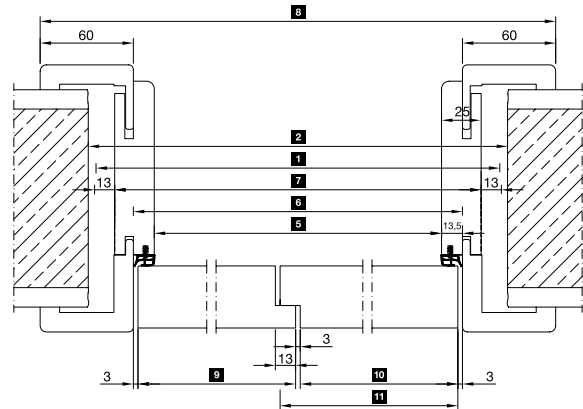

		1250	1375	1500	1750	1875	2000	2250	2500
<b>1</b>	Baurichtmaß-Breite								
<b>2</b>	Wandöffnung	1260	1385	1510	1760	1885	2010	2260	2510
<b>5</b>	Lichtes Durchgangsmaß	1176	1301	1426	1676	1801	1926	2176	2426
<b>6</b>	Zargenfalzmaß	1203	1328	1453	1703	1828	1953	2203	2453
<b>7</b>	Futteraußenmaß	1226	1351	1476	1726	1851	1976	2226	2476
<b>8</b>	Bekleidungsaußenmaß	1323	1448	1573	1823	1948	2073	2323	2573
<b>3</b>	Türblattaußenmaß	gefälzt 610	735	735	860	985	985	1110	1235
	Gangflügel	stumpf 597	722	722	847	972	972	1097	1222
<b>3</b>	Türblattaußenmaß	gefälzt 610	610	735	860	860	985	1110	1235
	Standflügel mit Schlagleiste <sup>3)</sup>	stumpf 597	597	722	847	847	972	1097	1222
<b>3</b>	Türblattaußenmaß	gefälzt 623	623	748	873	873	998	1123	1248
	Standflügel mit Gegenfalz	stumpf 610	610	735	860	860	985	1110	1235

Maße in mm

<sup>3)</sup> Nur bei den Türmotiven Carolina

# Größen und Einbaudaten

Zeroline Zarge

Vertikalschnitt  
mit stumpfem Türblatt

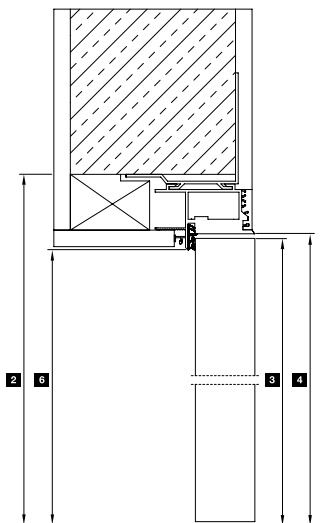

Horizontalschnitt mit stumpfem Türblatt

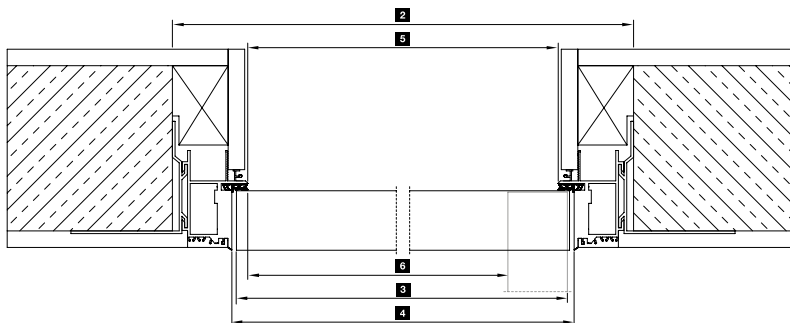

Vertikalschnitt  
mit reverse-öffnendem Türblatt

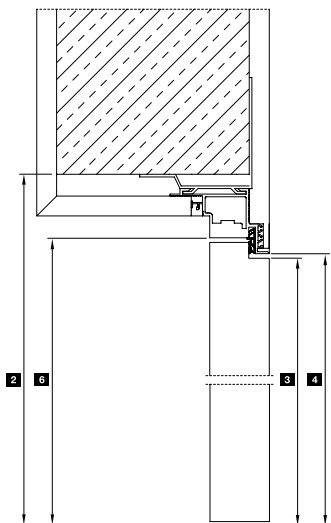

Horizontalschnitt mit reverse-öffnendem Türblatt

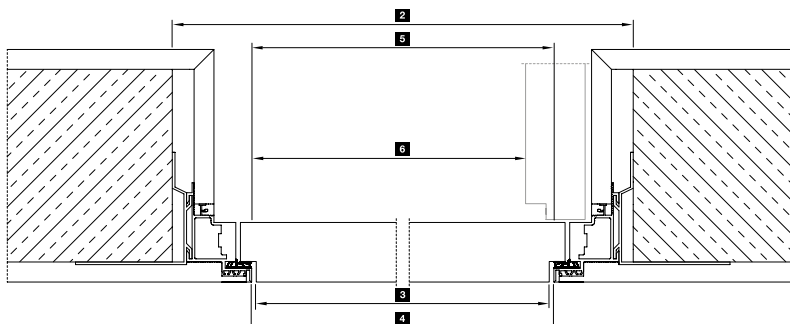

Bemaßung Zeroline Zarge

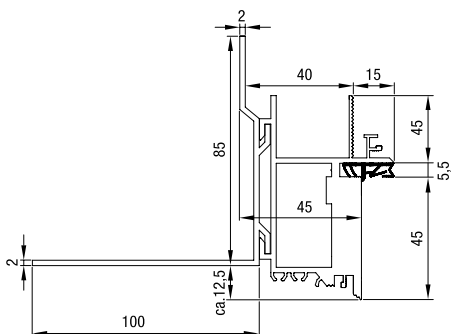

<b>1</b>	<b>Baurichtmaß-Breite</b>	<b>750</b>	<b>875</b>	<b>1000</b>	<b>1125</b>	<b>921</b>	<b>1045</b>
<b>2</b>	<b>Wandöffnung</b>	760	885	1010	1135	931	1055
<b>3</b>	<b>Türblattaußenmaß<sup>1)</sup></b>	663	788	913	1038	834	958
<b>4</b>	<b>Zargenfalzmaß<sup>1)</sup></b>	670	795	920	1045	841	965
<b>5</b>	<b>Lichtes Zargenmaß<sup>1)</sup></b>	646	771	896	1021	817	941
<b>6</b>	<b>Lichtes Durchgangsmaß<sup>1)</sup></b>	610	735	860	985	781	905
<b>1</b>	<b>Baurichtmaß-Höhe</b>	<b>2000</b>	<b>2125</b>	<b>2250</b>	<b>2026</b>	<b>2151</b>	
<b>2</b>	<b>Wandöffnung bis OFF</b>	2005	2130	2255	2031	2156	
<b>3</b>	<b>Türblattaußenmaß<sup>2)</sup></b>	1949	2074	2199	1975	2100	
<b>4</b>	<b>Zargenfalzmaß bis OFF<sup>2)</sup></b>	1960	2085	2210	1986	2111	
<b>5</b>	<b>Lichtes Durchgangsmaß bis OFF<sup>2)</sup></b>	1948	2073	2198	1974	2099	

Alle Maße für Zeroline Zarge mit stumpfem Türblatt  
<sup>1)</sup> bei Zeroline Zarge mit reverse-öffnendem Türblatt – 6 mm  
<sup>2)</sup> bei Zeroline Zarge mit reverse-öffnendem Türblatt – 3 mm

Maße in mm

# Größen und Einbaudaten

Reverse-öffnende Türen

Vertikalschnitt

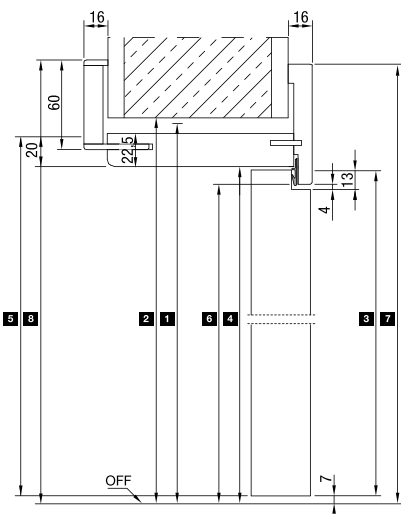

Horizontalschnitte

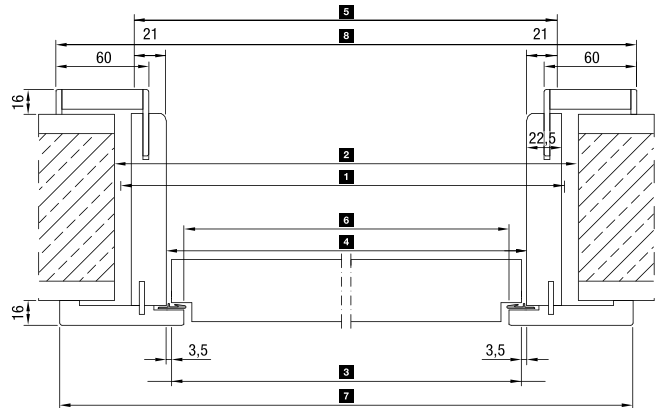

Geschlossen

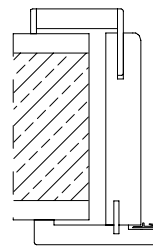

Geöffnet  
(DIN links)

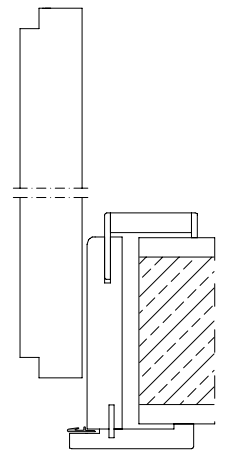

	min.	750	875	1000	1125	max.
<b>1 Baurichtmaß-Breite</b>	<b>674</b>	<b>750</b>	<b>875</b>	<b>1000</b>	<b>1125</b>	<b>1174</b>
<b>2</b> Wandöffnung	684	760	885	1010	1135	1184
<b>3</b> Türblattaußenmaß	610	686	811	936	1061	1110
<b>4</b> Zargenfalzmaß	617	693	818	943	1068	1117
<b>5</b> Zargennnenmaß	659	735	860	985	1110	1159
<b>6</b> Lichtes Durchgangsmaß	594	670	795	920	1045	1094
<b>7</b> Bekleidungsaußenmaß Sichtseite	754	830	955	1080	1205	1254
<b>8</b> Bekleidungsaußenmaß Öffnungsseite	760	836	961	1086	1211	1260
<b>1 Baurichtmaß-Höhe</b>	<b>1875</b>	<b>2000</b>	<b>2125</b>	<b>2250</b>	<b>2489</b>	
<b>2</b> Wandöffnung bis OFF	1880	2005	2130	2255	2494	
<b>3</b> Türblattaußenmaß	1835	1960	2085	2210	2449	
<b>4</b> Zargenfalzmaß bis OFF	1847	1972	2097	2222	2461	
<b>5</b> Zargennnenmaß	1860	1985	2110	2235	2474	
<b>6</b> Lichtes Durchgangsmaß bis OFF	1836	1961	2086	2211	2450	
<b>7</b> Bekleidungsaußenmaß Sichtseite	1916	2041	2166	2291	2530	
<b>8</b> Bekleidungsaußenmaß Öffnungsseite	1919	2044	2169	2294	2533	
						<b>max.</b>

Maße in mm

# Erleben Sie Hörmann Qualität bei Neubau und Modernisierung

Hörmann Produkte überzeugen mit Langlebigkeit und hoher Funktionalität. So können Sie Ihren Neubau und auch Ihre Modernisierung rundum bestens planen. Die sorgsam aufeinander abgestimmten Lösungen machen Ihr Zuhause schöner, sicherer und komfortabler.

**GARAGENTORE. TOR- UND TÜRANTRIEBE. HAUSTÜREN. ZIMMERTÜREN.  
STAHLTÜREN. ZARGEN. STAURAUMSYSTEME.**



Die gezeigten Produkte sind teilweise mit Sonderausstattungen ausgeführt und entsprechen nicht immer der Standardausführung. Die abgebildeten Oberflächen und Farben sind aus drucktechnischen Gründen nicht farbverbindlich. Alle RAL-Farbangaben sind in Anlehnung an die entsprechende RAL-Farbe. Urheberrechtlich geschützt. Nachdruck, auch auszugsweise, nur mit unserer Genehmigung. Änderungen vorbehalten.